

組手 中学1年生男子 軽量級

大会2日目 組手全日本 第11試合場

【入賞人数:4名】

39

本戦:1分30秒 最終延長戦:1分30秒(マスト判定)

年齢/性別	身長/体重	段級位	所属団体道場名	氏名	ゼッケン	年齢/性別	身長/体重	段級位	所属団体道場名	氏名	ゼッケン
12	150	3級	佐賀筑後支部	タチバナダ タイジユ	877	12	149	12	栃木支部	ウメヤマ ハルキ	900
男性	42			橋田 汰珠		男性	36			梅山 晴輝	
12	152	2級	極真拳武會	エンドウ フウタ	878	11-15	144	12	大阪神戸湾岸支部	カマシタ ヒナタ	901
男性	40			遠藤 楓太		11-1	37			釜下 日向	
13	144	2級	愛知山本道場	イシクロ カンタ	879	11-45	153	13	宮崎中央道場	ミヤモト タイキ	902
男性	36			石黒 幹大		11-1	42			宮本 大輝	
12	138	1級	士衛塾	ワタナベ リュウキ	880	11-2	141	13	圏誓會	ミズモト リュウト	903
男性	38			渡辺 龍輝		11-2	40			水本 龍人	
12	142	初段	長野支部	アサカワ タクマ	881	11-16	150	13	神奈川東横浜支部	ネギシ ユウキ	904
男性	32			浅川 拓摩		11-16	40			根岸 優樹	
13	154	2級	東京東支部	ニイダ ウタ	882	11-85	152	13	極真拳武會	ナカザワ タクミ	905
男性	40			仁井田 右楽		11-16	39			中澤 拓海	
13	148	初段	和歌山支部	ヤマダ ハルキ	883	11-17	150	12	東京中野道場	フジノ ジョウノスケ	906
男性	39			山田 遥輝		11-17	41			藤野 丈之介	
12	148	4級	練	タカサワ トウヤ	884	11-10	142	13	和歌山支部	スミノ ソウタ	907
男性	37			高澤 登矢		11-10	40			角野 将太	
13	142	2級	誠真会館	ナガイ クウゴ	885	11-46	145	12	大鹿道場	ナイトウ ユクモ	908
男性	34			長井 琥牙		11-3	39			内藤 行雲	
13	156	2級	千葉南支部	スガワラ ハルト	886	11-18	155	12	東京東支部	ヨコタ リク	909
男性	41			菅原 遥斗		11-18	42			横田 陸	
12	158	1級	南大阪支部	エリトモキ	887	11-101	139	12	新誠會	ナカマ ユウト	910
男性	41			江里 智希		11-101	38			仲摩 優斗	
13	150	2級	北海道函館道場	マツモト カズキ	888	11-19	147	12	愛知山本道場	ムラマツ リオ	911
男性	41			松本 一希		11-19	37			村松 瑠央	
12	163	3級	東京城南川崎支部	シモカワ コドウ	889	11-4	142	12	群馬支部	スナガワ シン	912
男性	42			下川 己撞		11-4	36			砂川 慎	
13	155	3級	高知支部	カワシマ コウキ	890	11-47	146	13	徳島北東あわじ支部	イハラ ユウタ	913
男性	40			川島 光貴		11-47	35			伊良原 悠太	
13	141	3級	埼玉中央道場	テラダ ユウマ	891	11-5	144	12	和歌山支部	ヨシダ ジュンセイ	914
男性	38			寺田 雄真		11-5	36			吉田 惇誠	
12	145	2級	優至会	タガワ シュント	892	11-20	145	13	東京東支部	カサタニ リクト	915
男性	37			田川 駿虎		11-20	38			笠谷 陸斗	
12	150	1級	栃木支部	オオヤギ シオン	893	11-86	149	13	福岡支部	オカ リュウノスケ	916
男性	41			大八木 獅音		11-86	41			岡 隆之介	
12	143	1級	極真拳武會	ヤマザキ ムサシ	894	11-21	143	12	極真拳武會	ニシミヤ ヒロト	917
男性	37			山崎 武蔵		11-21	37			西宮 大翔	
12	144	1級	東京東支部	ミヤタ リュウノスケ	895	11-6	152	13	埼玉中央道場	ユカワ カズヤ	918
男性	39			宮田 龍之介		11-6	42			湯川 和哉	
12	145	2級	広島支部	スズキ ライト	896	11-48	147	12	徳島西南支部	サイトウ ハク	919
男性	33			鈴木 来飛		11-48	35			斎藤 羽珀	
13	143	3級	極真会館 埼玉県木村道場	オオタカ ユイト	897	11-7	151	13	埼玉武蔵支部	ホリグチ ライキ	920
男性	35			大高 結人		11-7	42			堀口 来希	
12	146	3級	兵庫中央支部	アツミ リョウヤ	898	11-22	149	12	大場道場	トミオカ ショウノスケ	921
男性	37			敦見 亮哉		11-22	40			富岡 将之介	
12	146	2級	東京ベイ港支部	オオサワ ヒュウ	899	11-30	145	13	芦原会館	ミキ ユツキ	922
男性	39			大沢 彪		11-30	41			三木 侑月	

全日本中学生空手道選手権 2019

組手 中学1年生男子 中量級

大会2日目 組手全日本 第12試合場

【入賞人数:4名】

40

本戦:1分30秒 最終延長戦:1分30秒(マスト判定)

年齢/性別	身長/体重	段級位	所属団体道場名	氏名	ゼッケン	対戦相手	ゼッケン	氏名	所属団体道場名	段級位	身長/体重	年齢/性別
13 男性	160 45	準初段	桜塾	ハヤシ リョウガ 林 諒芽	923	優勝						
13 男性	158 43	3級	西神奈川支部	カツマタ ユウヤ 勝俣 佑哉	924	12-7	12-15	939	コンノ アキラ 紺野 暁	初段	152 46	12 男性
13 男性	153 46	2級	香川中央支部	チュウショウ セナ 中條 世捺	925	12-50	12-54	940	シマカタ コハク 嶋方 琥珀	2級	148 48	12 男性
13 男性	155 48	2級	東京東支部	コバヤシ ショウマ 小林 翔真	926	12-8	12-16	941	イワサキ ショウマ 岩崎 匠真	1級	154 44	12 男性
13 男性	155 44	2級	游藝館	ナリタ シン 成田 煌	927	12-84	12-86	942	ナガミネ リュウセイ 長嶺 琉青	1級	156 45	12 男性
12 男性	145 46	1級	大阪東部支部	コウツキ アラタ 上月 嵐太	928	12-9	12-17	943	ヤマグチ リョウ 山口 諒	初段	153 45	12 男性
12 男性	152 45	4級	大場道場	シオタ モトヤ 塩田 元弥	929	12-51	12-55	944	タクマトオル 田熊 透	4級	162 46	12 男性
13 男性	152 45	2級	大阪神戸湾岸支部	ハマグチ トマ 濱口 仁真	930	12-10	12-18	945	タカハシ レイオン 高橋 玲音	2級	159 42	12 男性
12 男性	151 45	2級	埼玉中央道場	コミ カストラ 小見 和寅	931	12-104	12-105	946	ノナカ コウシン 野中 焯真	2級	157 47	13 男性
12 男性	162 47	3級	広島支部	ナカイ ユウト 中居 勇斗	932	12-11	12-19	947	サカグチ ヤマト 坂口 大和	1級	157 49	13 男性
12 男性	161 49	1級	三重中央支部	ミナミ カンタ 南 冠太	933	12-52	12-56	948	マツモト ルイ 松本 琉壺	2級	160 49	12 男性
12 男性	160 48	4級	練	モギ リクト 茂木 琉空斗	934	12-12	12-20	949	ナカ カイシン 仲 海信	1級	151 49	13 男性
13 男性	160 47	2級	東京ベイ港支部	ムラカミ シキ 村上 四季	935	12-85	12-87	950	ヤスムラ ショウマ 安村 昌真	3級	150 44	12 男性
12 男性	160 46	3級	鹿児島支部	トビナガ ハルトタ 飛永 大維	936	12-13	12-21	951	オオバ コウキ 大場 孔揮	3級	153 49	13 男性
12 男性	158 45	4級	武心塾	サイトウ タクト 齋藤 拓人	937	12-53	12-57	952	ジャハナ ミナト 謝花 南斗	4級	150 49	12 男性
13 男性	159 47	1級	愛知山本道場	コバヤシ ユウマ 小林 侑真	938	12-14	12-22	953	スミエ ヒデアキ 住江 秀昭	1級	155 44	12 男性
								954	オカダ リョウヘイ 岡田 凌平	準初段	156 45	13 男性

組手 中学1年生男子 重量級

大会2日目 組手全日本 第12試合場

【入賞人数:4名】

41

本戦:1分30秒 最終延長戦:1分30秒(マスト判定)

年齢/性別	身長/体重	段級位	所属団体道場名	氏名	ゼッケン	年齢/性別	身長/体重	段級位	所属団体道場名	氏名	ゼッケン
12	150	1級	東京城南川崎支部	ナイトウ リクト	955	12	159	3級	愛媛支部	シロオカ ダイゾウ	956
男性	52			内藤 陸仁		男性	48			城岡 大蔵	
12	166	3級	武心塾	ワチ タイキ	957	12	155	4級	東京ベイ港支部	イザワ コタロウ	958
男性	62			和知 大樹		男性	54			井澤 琥汰朗	
13	173	6級	佐賀筑後支部	コバヤシ ユウタ	959	13	159	1級	白蓮会館	ナカヤマ ケント	960
男性	56			小林 優太		男性	54			中山 拳杜	
12	171	3級	福岡支部	オバタ ソウイチロウ	961	12	162	5級	栃木支部	モリト キラ	962
男性	60			小畑 創一朗		男性	64			森戸 綺良	
13	162	1級	神武会館	イワミ タイガ	963	12	166	1級	奈良支部	シバタ リオ	964
男性	54			岩見 大河		男性	48			柴田 琉央	
13	170	1級	極真拳武會	ナカミチ ケイスケ	965	13	156	1級	岩崎空手	ヤマザキ リク	967
男性	54			仲道 啓佑		男性	53			山崎 陸	
12	156	3級	世田谷・杉並支部	ミタ リュウノスケ	966	12	164	3級	西東海支部	ツムラ ユウキ	968
男性	52			三田 龍之助		男性	56			津村 勇輝	
13	158	1級	静岡支部	スズキ ラクト	969	13	158	2級	東京ベイ港支部	シンボ ブンシロウ	970
男性	51			鈴木 羅琥斗		男性	58			真保 文四郎	
13	163	3級	極真会館 埼玉県木村道場	ハナカ タクマ	971	13	163	3級	新潟支部	ハヤシ カズキ	972
男性	55			花香 琢磨		男性	52			林 一樹	
12	154	3級	兵庫中央支部	トヨフク シュンスケ	973	13	168	2級	兵庫中央支部	トヨフク シュンスケ	973
男性	75			豊福 駿介		男性	75			豊福 駿介	

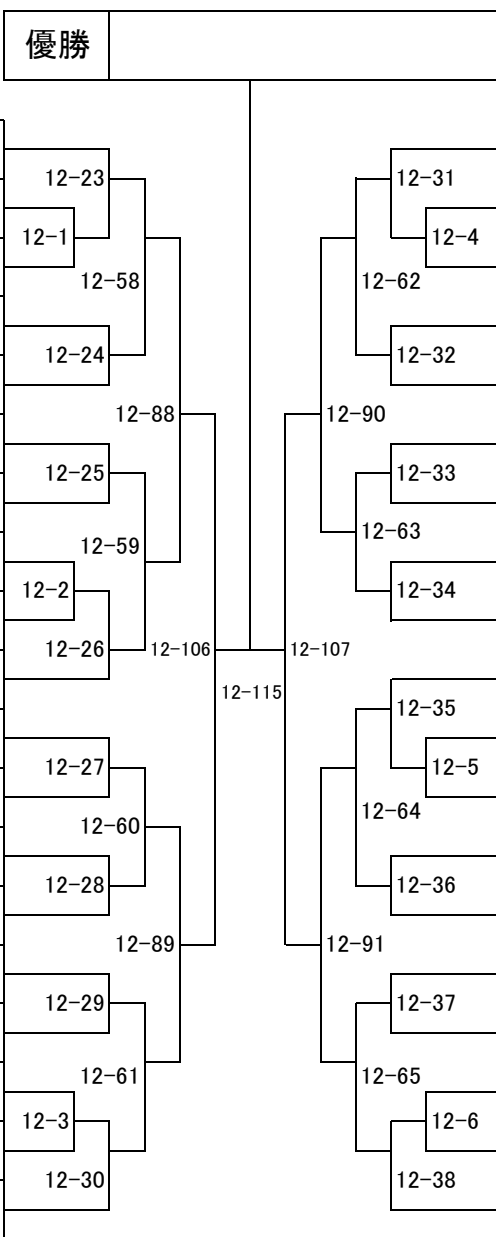

ゼッケン	氏名	所属団体道場名	段級位	身長/体重	年齢/性別
974	カトウ ハルク	西東海支部	3級	166	12
	加藤 玄久			60	男性
975	タチバナ コハク	徳島北東あわじ支部	2級	173	12
	立花 琥珀			64	男性
976	サイトウ オオマ	極真拳武會	1級	160	13
	齋藤 桜舞			54	男性
977	ウメキ コハク	福岡支部	4級	159	13
	梅木 琥珀			50	男性
978	ゴトウ コウノスケ	東京城南川崎支部	2級	161	12
	後藤 光乃介			73	男性
979	サコダ リュウセイ	東京ベイ港支部	2級	150	13
	迫田 竜政			57	男性
980	ミヤモト ジョウセイ	游藝館	1級	162	13
	宮本 城聖			52	男性
981	イシイ ハル	誠真会館	1級	162	13
	石井 陽			52	男性
982	ホリノウチ ヨウタ	鹿児島支部	2級	160	12
	堀之内 陽暉			68	男性
983	タカノ カイト	栃木支部	1級	163	12
	高野 凱斗			53	男性
984	タケシマ ツカサ	兵庫中央支部	1級	153	13
	竹島 司			52	男性
985	フナバ ハルキ	神奈川東横浜支部	2級	161	13
	船場 陽輝			51	男性
986	オオニシ エイケイ	和歌山支部	初段	168	13
	大西 栄慶			59	男性
987	イマベツ シオン	七州会	初段	157	12
	今別府 幸音			57	男性
988	イセ ソラト	優至会	1級	160	13
	伊勢 天翔			55	男性
989	モリタ トモヤ	大阪北支部	1級	155	13
	森田 智哉			60	男性
990	ヒラバヤシ ケンシン	武立会館	3級	164	13
	平林 堅心			85	男性
991	マツザワ カンキ	東京東支部	6級	164	13
	松澤 貴生			50	男性
992	フルショウ マサキ	広島支部	2級	164	13
	古庄 正樹			52	男性

全日本中学生空手道選手権 2019

組手 中学1年生女子 軽量級

大会2日目 組手全日本 第11試合場

【入賞人数:2名】

42

本戦:1分30秒 最終延長戦:1分30秒(マスト判定)



年齢/性別	身長/体重	段級位	所属団体道場名	氏名	ゼッケン
13 女性	154 38	準初段	飛心会	フジタ ユリ	993
				藤田 優里	
12 女性	144 38	1級	神奈川東横浜支部	オガワ ミユ	994
				小川 実夢	
13 女性	147 39	2級	滋賀中央支部	ハラダ マオ	995
				原田 麻央	
12 女性	150 37	初段	優至会	シモヤマダ スズ	996
				下山田 紗々	

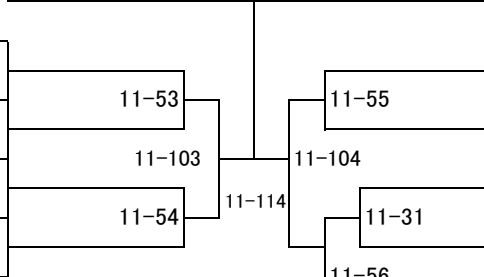

ゼッケン	氏名	所属団体道場名	段級位	身長/体重	年齢/性別
997	イマダ ノノカ 今田 野乃花	破道会館	1級	146 39	12 女性
998	サキモリ メイ 崎森 めい	西東海支部	4級	140 38	13 女性
999	サカモト ラン 坂本 蘭	東京東支部	2級	144 39	12 女性
1000	クラモチ アリス 倉持 有栖	岩崎空手	2級	142 31	12 女性
1001	サトウ マナカ 佐藤 愛夏	心温塾	初段	149 39	13 女性

全日本中学生空手道選手権 2019

組手 中学1年生女子 中量級

大会2日目 組手全日本 第11試合場

【入賞人数:4名】

43

本戦:1分30秒 最終延長戦:1分30秒(マスト判定)

年齢/性別	身長/体重	段級位	所属団体道場名	氏名	ゼッケン	トーナメント		ゼッケン	氏名	所属団体道場名	段級位	身長/体重	年齢/性別	
13 女性	157 44	2級	総本部道場	コミネ コマチ 小嶺 心町	1002	優勝	11-115	1010	モリ スズハ 森 涼葉	高知支部	初段	150 41	13 女性	
13 女性	156 44	1級	優至会	オガワ コユキ 小川 こゆき	1003			11-61	1011	ダイコクヤ カンナ 大黒谷 葉名	青森支部	2級	152 42	12 女性
12 女性	154 40	3級	岡山東支部	ヤマモト ナナコ 山本 菜々子	1004			11-89	1012	セノオ クルミ 妹尾 来望	大阪神戸湾岸支部	2級	154 44	13 女性
12 女性	159 43	2級	愛知山本道場	スズキ リンカ 鈴木 梨華	1005			11-58	1013	ヒラヤマ ネネ 平山 寧々	ノーティーカーテアカデミー	初段	147 41	12 女性
12 女性	146 42	6級	極真会館 手塚派	タカハシ アリサ 高橋 有沙	1006			11-105	1014	サトウ ミリウ 佐藤 心梨優	徳島西南支部	4級	152 42	12 女性
12 女性	150 40	2級	徳島北東あわじ支部	ウエハラ マイコ 上原 莓子	1007			11-59	1015	アカサカ アキナ 赤坂 秋奈	優至会	初段	152 42	12 女性
13 女性	142 42	2級	栃木支部	ナガハマ リノ 長濱 莉乃	1008			11-90	1016	サイトウ アヤ 齊藤 純	神奈川東横浜支部	4級	153 41	12 女性
13 女性	154 44	1級	大阪神戸湾岸支部	イモト ユナ 井本 結奈	1009			11-60	1017	スズキ コイト 鈴木 恋音	奈良支部	無級	159 44	12 女性
									1018	キムラ ユウカ 木村 優香	極真拳武會	初段	158 42	12 女性

組手 中学2年生男子 軽量級

大会2日目 組手全日本 第10試合場

【入賞人数:4名】

45

本戦:1分30秒 最終延長戦:1分30秒(マスト判定)

年齢/性別	身長/体重	段級位	所属団体道場名	氏名	ゼッケン	優勝	ゼッケン	氏名	所属団体道場名	段級位	身長/体重	年齢/性別	
13 男性	160 48	準初段	桜塾	ウジハラ リクト	1038	優勝	1064	アラカワ ヒロム	南大阪支部	1級	156 48	13 男性	
13 男性	160 47	2級	千葉南支部	氏原 陸登	1039		1065	荒川 大夢	神奈川東横浜支部	4級	149 37	14 男性	
14 男性	153 42	1級	大阪東部支部	オザワ シュウヤ	1040		1066	サイトウ ハジメ	神居塾	4級	156 45	14 男性	
14 男性	147 38	初段	破道会館	小沢 柁陽	1041		1067	安齋 琉愛	礼心會	初段	150 47	13 男性	
14 男性	154 48	1級	神奈川東横浜支部	ハルヤマ シオン	1042		1068	イシワタ ハル	東京城南川崎支部	2級	160 45	14 男性	
13 男性	157 44	1級	滋賀中央支部	春山 詞音	1043		1069	石綿 元	福岡支部	1級	154 49	13 男性	
13 男性	162 45	2級	東京城南川崎支部	イマダ テッセイ	1044		1070	ミヤチ エイモン	桜塾	準初段	159 45	14 男性	
14 男性	150 43	1級	吉田塾	今田 哲誠	1045		1071	橋口 汰鷲	奈良支部	1級	150 43	13 男性	
13 男性	145 40	2級	東京東支部	タケウチ ユウマ	1046		1072	ハマ タイキ	神奈川東横浜支部	2級	157 46	14 男性	
13 男性	151 45	1級	高知支部	竹内 悠真	1047		1073	濱 太樹	福岡支部	1級	154 46	14 男性	
13 男性	151 40	2級	茨城県央支部	ササキ シュン	1048		1074	ツツイ タマキ	京都南支部	1級	153 42	13 男性	
13 男性	152 41	3級	北峰会	佐々木 駿	1049		1075	筒井 環	大阪北支部	2級	160 49	14 男性	
13 男性	149 44	1級	福岡支部	ナカムラ セイジユロウ	1050		1076	コバヤシ キミキ	極真会館 石川県竹吉道場	1級	155 48	14 男性	
13 男性	152 48	初段	神奈川東横浜支部	中村 清干郎	1051		1077	小林 希海生	和歌山支部	初段	151 41	14 男性	
13 男性	159 46	1級	大阪北支部	イマセキ リュウタ	1052		1078	池田 健太郎	栃木支部	1級	160 49	13 男性	
14 男性	156 44	2級	練	今関 龍太	1053		1079	ヤマチ ユウト	龍拳會	4級	159 48	13 男性	
14 男性	162 46	2級	埼玉中央道場	オオトモ ハク	1054		1080	山地 悠斗	神奈川東横浜支部	1級	155 42	13 男性	
13 男性	162 47	1級	福井中央支部	大友 伯	1055		1081	オオサキ ソウタツ	愛知山本道場	2級	158 43	13 男性	
14 男性	155 43	2級	沖縄支部	ミキ トモキ	1056		1082	大崎 壮達	新誠會	1級	153 44	13 男性	
14 男性	152 46	初段	修慧会	三木 智生	1057		1083	エンドウ タイラ	東京城南川崎支部	2級	158 43	14 男性	
14 男性	160 44	2級	東京ベイ港支部	アオヤマ カンタ	1058		1084	遠藤 大羅	大阪神戸湾岸支部	3級	153 43	13 男性	
13 男性	154 46	2級	世田谷・杉並支部	青山 寛汰	1059		1085	デグチ テツペイ	大阪東部支部	2級	154 43	13 男性	
14 男性	147 47	1級	福岡支部	イチカワ ゴウ	1060		1086	出口 鉄平	福岡支部	2級	142 41	13 男性	
14 男性	147 38	4級	愛知山本道場	市川 冴憂	1061		1087	タカハシ トヲノスケ	芦原会館	1級	153 44	13 男性	
13 男性	158 48	5級	安廣道場	フジモト ミツタカ	1062		1088	高橋 虎ノ介	東京東支部	初段	150 40	14 男性	
13 男性	156 47	1級	大阪神戸湾岸支部	藤本 充孝	1063			ウエヤマ ユウキ					

全日本中学生空手道選手権 2019

組手 中学2年生男子 中量級

大会2日目 組手全日本 第11試合場

【入賞人数:4名】

46

本戦:1分30秒 最終延長戦:1分30秒(マスト判定)

年齢/性別	身長/体重	段級位	所属団体道場名	氏名	ゼッケン	優勝	ゼッケン	氏名	所属団体道場名	段級位	身長/体重	年齢/性別	
13 男性	163 53	1級	世田谷・杉並支部	ツカモト ケイジロウ	1089	優勝	1101	サトウ カケル	東京東支部	初段	156 54	14 男性	
13 男性	152 51	1級	優至会	塚本 慶次郎	1090		1102	佐藤 駆	闘心會	1級	156 51	13 男性	
14 男性	160 54	1級	大阪北支部	クドウ カナト	1091		1103	ヨコタ ケンシン	埼玉熊谷道場	3級	165 52	14 男性	
14 男性	160 52	2級	練	工藤 哉斗	1092		1104	横田 拳信	愛知山本道場	1級	159 54	13 男性	
13 男性	162 52	1級	兵庫中央支部	ツノダ ハル	1093		1105	ヨネタニ ソラ	大阪北支部	1級	165 53	13 男性	
14 男性	166 54	初段	福井中央支部	角田 陽	1094		1106	米谷 太陽	極真拳武會	1級	161 54	14 男性	
14 男性	164 53	初段	極真会館 浜井派	サノ フウキ	1095		1107	アサノ タクミ	桜塾	2級	167 53	13 男性	
14 男性	168 54	1級	極真会館 神奈川県井上道場	佐野 鳳輝	1096		1108	浅野 拓海	世田谷・杉並支部	2級	165 48	13 男性	
13 男性	158 54	初段	東京東支部	ナカガキ ヨリト	1097		1109	オオタ ギドウ	優至会	初段	160 51	14 男性	
13 男性	155 54	1級	桜塾	中垣 頼人	1098		1110	大田 義道	東京ベイ港支部	2級	153 53	13 男性	
13 男性	162 54	1級	秋田支部	ナカデ コウキ	1099		1111	スヤリ ミラ	神奈川東横浜支部	1級	167 51	13 男性	
14 男性	172 54	1級	神奈川東横浜支部	中出 昂希	1100		1112	須鎗 海羅	芦原会館	2級	165 54	13 男性	
				コガウチ ナツメ			1113	カノウ リュウガ	東京佐伯道場	2級	162 53	14 男性	
				小此内 捺芽				加藤 琉雅					
				マツシタ ムサシ				馬内 優空					
				松下 武蔵				コガハラ コウヤ					
				トオダ リュウジ			古河原 晃矢						
				遠田 竜司			ヤマナカ シュウト						
				ナカヤマ セイト			山中 脩叶						
				中山 星音			コヤマ ユウダイ						
				サトウ アム			小山 雄大						
				佐藤 逢夢			イリエ カナト						
				コバヤシ カケル			入江 奏人						
				小林 翔			タナカ モトキ						
							田中 基貴						

全日本中学生空手道選手権 2019

組手 中学2年生女子 軽量級

大会2日目 組手全日本 第12試合場

【入賞人数:2名】

48

本戦:1分30秒 最終延長戦:1分30秒(マスト判定)

年齢/性別	身長/体重	段級位	所属団体道場名	氏名	ゼッケン	ゼッケン	氏名	所属団体道場名	段級位	身長/体重	年齢/性別	
13 女性	152 41	1級	白蓮会館	ミゾガミ ハナ 溝上 華	1141	優勝 12-96 12-74 12-110 12-75 12-97 12-117 12-111 12-76 12-98 12-77 12-78 12-99	1147	アベ ミサキ 阿部 美咲	千葉北支部	2級	141 35	13 女性
14 女性	149 40	1級	大阪東部支部	アリタ ヒナ 有田 陽菜	1142		1148	オカベ マオ 岡部 真央	大阪神戸湾岸支部	2級	149 42	13 女性
14 女性	153 40	3級	西東海支部	コバヤシ リンネ 小林 凜音	1143		1149	オオニシ ツキ 大西 月稀	東京東支部	2級	158 43	13 女性
13 女性	145 35	初段	高知支部	ヤマナカ サワ 山中 咲和	1144		1150	モリザネ ユイナ 森實 由菜	徳島西南支部	1級	150 39	13 女性
13 女性	147 37	1級	神奈川東横浜支部	ハシモト ナツキ 橋本 那月	1145		1151	ミシマ ルルナ 三島 るるな	香川中央支部	1級	143 35	13 女性
13 女性	152 44	2級	愛知山本道場	ハタナカ モミジ 畠中 もみじ	1146		1152	サトウ ユナ 佐藤 夕菜	静岡支部	4級	142 37	14 女性
							1153	アイカワ ミレイ 相川 実梨	極真拳武會	初段	152 41	13 女性

全日本中学生空手道選手権 2019

組手 中学2年生女子 中量級

大会2日目 組手全日本 第12試合場

【入賞人数:2名】

49

本戦:1分30秒 最終延長戦:1分30秒(マスト判定)

年齢/性別	身長/体重	段級位	所属団体道場名	氏名	ゼッケン	ゼッケン	氏名	所属団体道場名	段級位	身長/体重	年齢/性別
13 女性	155 46	初段	闘英館	モリシゲ ヒヨリ	1154	12-100	ヨシダ スズ	練	2級	154 48	13 女性
				森重 ひより			吉田 すず				
13 女性	162 49	初段	極真会館 浜井派	サナダ ミオ	1155	12-79	アユハ ムウア	東城南川崎支部	2級	156 48	13 女性
				真田 美桜			阿由葉 夢羽愛				
14 女性	159 48	1級	大阪東部支部	タイジ ヒトミ	1156	12-112	タキザワ ユウカ	極真拳武會	1級	155 47	13 女性
				泰地 瞳			滝澤 優夏				
13 女性	158 49	2級	埼玉山本道場	ホソヤ ホマレ	1157	12-80	アワ ユメハ	大阪東部支部	3級	151 49	13 女性
				細谷 誉			阿波 叶花				
14 女性	158 49	2級	福岡支部	カワノ マナカ	1158	12-101	シズタ リン	一拳会	初段	158 48	13 女性
				河野 愛茄			静田 凜				
13 女性	150 47	6級	芦原会館	キジマ イロハ	1159	12-113	イトウ コウサ	世田谷・杉並支部	1級	160 48	13 女性
				来島 彩華			伊藤 煌彩				
						12-83	オオツボ モモカ	福岡支部	1級	160 49	14 女性
						12-103	大坪 桃香				

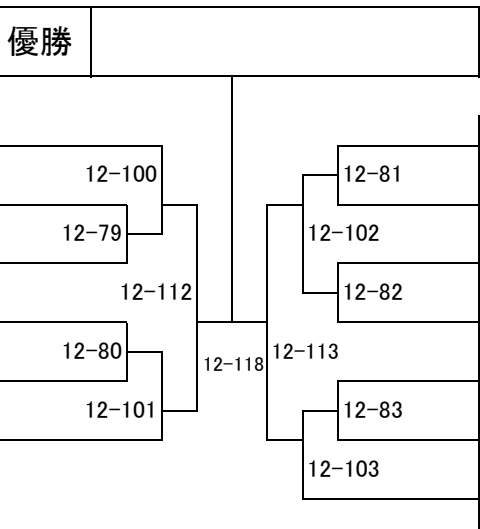

全日本中学生空手道選手権 2019

組手 中学2年生女子 重量級

大会2日目 組手全日本 第10試合場

【入賞人数:2名】

50

本戦:1分30秒 最終延長戦:1分30秒(マスト判定)

年齢/性別	身長/体重	段級位	所属団体道場名	氏名	ゼッケン	ゼッケン	氏名	所属団体道場名	段級位	身長/体重	年齢/性別
14 女性	155 53	1級	大阪神戸湾岸支部	キノシタ サヤ 木下 沙也	1167	10-103	センボ ナナミ 千保 七海	七州会	2級	170 60	14 女性
13 女性	160 58	3級	厚木・赤羽支部	フジワラ マイ 藤原 麻衣	1168	10-53	1173	福岡支部	2級	160 54	13 女性
13 女性	158 64	1級	高知支部	オカヤマ アイカ 岡山 愛佳	1169	10-119	1174	世田谷・杉並支部	1級	162 54	14 女性
14 女性	158 63	6級	修慧会	イリフネ リカ 入船 哩歌	1170	10-104	1175	西東海支部	2級	157 61	13 女性
14 女性	158 54	2級	厚木・赤羽支部	タナベ マリン 田辺 真凜	1171	10-106	1176	厚木・赤羽支部	1級	166 59	13 女性

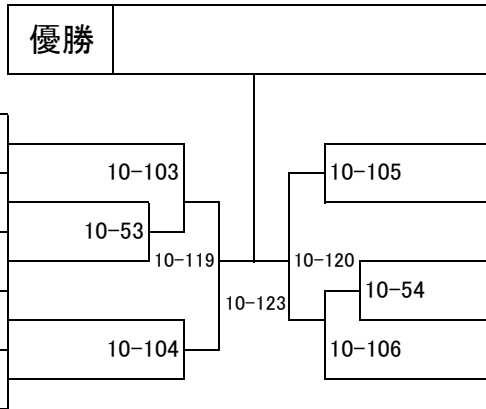

組手 中学3年生男子 軽量級

大会2日目 組手全日本 第09試合場

【入賞人数:4名】

51

本戦:1分30秒 最終延長戦:1分30秒(マスト判定)

優勝

年齢/性別	身長/体重	段級位	所属団体道場名	氏名	ゼッケン	ゼッケン	氏名	所属団体道場名	段級位	身長/体重	年齢/性別
14 男性	160 53	初段	闘英館	タカダ リュウセイ	1177	9-52	ウチゾノ ソウキチ	福岡支部	1級	157 54	14 男性
15 男性	163 54	3級	愛知山本道場	高田 龍聖	1178	9-24	内菌 奏吉	大阪東部支部	1級	157 52	14 男性
14 男性	156 53	2級	広島支部	ヤマモト ユウト	1179	9-84	オオノ ショウイチロウ	北海道支部外館道場	1級	155 48	14 男性
14 男性	157 47	1級	神奈川東横浜支部	山本 悠斗	1180	9-53	大野 照一郎	飛心会	準初段	160 51	15 男性
14 男性	160 53	2級	大阪北支部	キモト カイト	1181	9-103	スズキ ヤマト	栃木支部	1級	155 50	14 男性
15 男性	163 50	初段	東京東支部	木本 海翔	1182	9-54	鈴木 大翔	桜塾	準初段	158 46	14 男性
14 男性	155 47	1級	徳島北東あわじ支部	オガワ リク	1183	9-85	スズキ ユタ	大阪神戸湾岸支部	初段	160 48	14 男性
15 男性	162 52	初段	F.K.C輝心会	小川 凌空	1184	9-25	タナカ ショウタ	徳島北東あわじ支部	2級	160 49	15 男性
14 男性	157 53	2級	熊本中央支部	サワガシラ タイト	1185	9-55	フルカワ タイキ	和歌山支部	初段	164 54	15 男性
14 男性	153 54	1級	福岡支部	澤頭 大翔	1186	9-111	古川 太樹	東京東支部	初段	160 50	14 男性
14 男性	151 45	1級	福岡支部	スエハラ リュウセイ	1187	9-56	ナカウチ コウタ	佐賀筑後支部	1級	169 52	14 男性
14 男性	153 45	2級	栃木支部	末原 龍聖	1188	9-117	アベ ユウシン	鹿児島支部	1級	154 45	14 男性
14 男性	168 54	2級	宮崎中央道場	ゴトウ ナナト	1189	9-26	阿部 優心	久保田道場	初段	150 41	14 男性
15 男性	168 54	2級	東京東支部	後藤 七翔	1190	9-86	クロカワ アキト	東京東支部	1級	166 50	14 男性
15 男性	158 54	初段	極真会館中村道場	ホンゴウ カイリ	1191	9-57	黒川 耀斗	三重中央支部	初段	165 53	14 男性
14 男性	166 53	2級	高知支部	本郷 海琉	1192	9-104	ヤカシロ リョウエイ	大阪北支部	7級	165 54	15 男性
14 男性	148 40	2級	大阪神戸湾岸支部	イワモト タイカイ	1193	9-58	ハケ代 了栄	埼玉中央道場	2級	168 52	14 男性
15 男性	160 52	1級	五十嵐道場	岩本 大海	1194	9-87	イグチ イッセイ	東京東支部	6級	169 53	15 男性
14 男性	161 50	2級	西東海支部	ミヤサト ナオ	1195	9-27	井口 吉星	福岡支部	2級	152 42	14 男性
15 男性	169 48	1級	東京城南川崎支部	宮里 端	1196	9-59	サカモト テッシン	芦原会館	3級	158 48	14 男性
				フジモト マサタカ			坂本 鉄芯	東京城南川崎支部	1級	167 53	14 男性
				藤本 政孝			アオタ レン				
				エンドウ シュラ			青田 怜				
				遠藤 修羅			カワタ リクト				
				フナガヤマ リク			川田 陸斗				
				船ヶ山 璃郁			オウキ ハルト				
				タケムラ ツバサ			鈴木 遥斗				
				竹村 翼			オカザキ イワヲ				
				スザキ トモヤ			岡崎 岩生				
				洲崎 智保			マツナガ ソウタ				
				クスメ ウミヒロ			松永 颯太				
				楠目 海弥			ヨシノ シオン				
				コンドウ リク			吉野 汐音				
				近藤 陸			スズキ タカヤ				
				アキタ リュウノスケ			鈴木 崇矢				
				秋田 竜之介							
				フジウチ ユツキ							
				藤内 湧月							
				ムラバヤシ コウスケ							
				村林 浩介							

全日本中学生空手道選手権 2019

組手 中学3年生男子 中量級

大会2日目 組手全日本 第04試合場

【入賞人数:4名】

52

本戦:1分30秒 最終延長戦:1分30秒(マスト判定)

年齢/性別	身長/体重	段級位	所属団体道場名	氏名	ゼッケン	優勝	ゼッケン	氏名	所属団体道場名	段級位	身長/体重	年齢/性別	
14 男性	171 59	2級	千葉北支部	ホソコシ リュウノスケ	1218		1230	ベニヤ ガイ	極真拳武會	初段	167	15	
				細越 竜之介					紅谷 凱			57	男性
14 男性	170 59	1級	東京東支部	キムラ ユウヒ	1219			1231	トウヤ タカラ	千葉南支部	2級	159	15
				木村 勇飛					東谷 天羅			56	男性
15 男性	169 56	初段	極真会館 浜井派	サトウ カイト	1220			1232	イノウエ リョウガ	福岡支部	2級	170	15
				佐藤 海斗					井上 凌我			57	男性
15 男性	165 56	初段	愛知山本道場	ハラ コタロウ	1221			1233	アブーハンタシュ タウフィーク	愛知山本道場	1級	173	15
				原 鼓太朗					アブーハンタシュ 太宇輔都			59	男性
15 男性	166 59	4級	極真会館 手塚派	ナカムラ ショウタロウ	1222			1234	ツツミ キョウ	無限塾	初段	166	15
				中村 笑太郎					堤 響羽			57	男性
14 男性	164 57	1級	奄美支部	サカエ ショウタロウ	1223			1235	カタオカ シュウト	東京東支部	2級	170	14
				栄 丈太郎					片岡 柊斗			59	男性
14 男性	168 59	1級	宮崎中央道場	ゴトウ アイキ	1224			1236	イカリ タイガ	滋賀中央支部	1級	170	15
				後藤 藍基					井狩 大雅			57	男性
14 男性	167 59	2級	極真拳武會	シミズ シュン	1225			1237	スズキ トウヤ	極真会館中村道場	初段	168	15
				清水 駿					鈴木 棟家			55	男性
14 男性	168 58	2級	青森支部	サトウ コウエイ	1226			1238	フジモト キリュウ	和歌山支部	1級	158	15
				佐藤 煌永					藤本 紀龍			59	男性
15 男性	170 58	2級	新潟支部	マシマ コウノスケ	1227			1239	ニシオカ シュウト	大阪神戸湾岸支部	1級	166	15
				真島 巧之介					西岡 秀人			51	男性
14 男性	162 58	2級	福岡支部	タケ リュウショウ	1228		1240	カネオカ ヨウタ	吉田塾	初段	172	15	
				武 璃迂翔				金岡 陽大			59	男性	
15 男性	172 55	初段	光武会館	ニシダ ユウト	1229		1241	カワハラ ヒジリ	奈良支部	1級	165	14	
				西田 雄登				河原 聖			55	男性	
							1242	ミヤモト コウタ	宮崎中央道場	1級	171	15	
								宮本 弘大			59	男性	

全日本中学生空手道選手権 2019

組手 中学3年生男子 重量級

大会2日目 組手全日本 第08試合場

【入賞人数:4名】

53

本戦:1分30秒 最終延長戦:1分30秒(マスト判定)

年齢/性別	身長/体重	段級位	所属団体道場名	氏名	ゼッケン	ゼッケン	氏名	所属団体道場名	段級位	身長/体重	年齢/性別	
15 男性	174 65	1級	東京城南川崎支部	サトウ ユウセイ 佐藤 優成	1243		優勝					
14 男性	178 60	2級	極真拳武會	イノコ リュウマ 猪子 流摩	1244		8-83	1251	群馬支部	2級	175 82	14 男性
15 男性	175 63	6級	愛知山本道場	カトウ ショウゴ 加藤 匠悟	1245		8-103	1252	游藝館	初段	169 65	15 男性
14 男性	178 66	1級	KWF極真会館	アツタ タク 熱田 拓	1246		8-84	1253	極真拳武會	初段	163 63	15 男性
15 男性	165 70	3級	福岡支部	イワセ ユウト 岩瀬 勇翔	1247		8-113	1254	福岡支部	5級	175 62	15 男性
14 男性	183 107	4級	千葉北支部	ナガシマ コウヘイ 長嶋 航平	1248		8-85	1255	愛媛支部	3級	176 63	14 男性
14 男性	165 64	無級	青森支部	スズキ セイジ 鈴木 誠士	1249		8-104	1256	静岡支部	2級	171 67	15 男性
14 男性	169 78	初段	白蓮会館	トネ アツヒロ 刀禰 篤丈	1250		8-86	1257	東京城南川崎支部	2級	179 66	14 男性
							8-87	1258	武蹴会館	2級	172 65	15 男性
							8-105					
							8-88					
							8-114					
							8-89					
							8-106					
							8-90					

全日本中学生空手道選手権 2019

組手 中学3年生女子 軽量級

大会2日目 組手全日本 第04試合場

【入賞人数:1名】

54

本戦:1分30秒 最終延長戦:1分30秒(マスト判定)

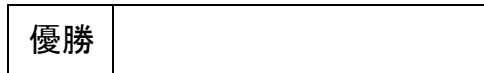

年齢/性別	身長/体重	段級位	所属団体道場名	氏名	ゼッケン
14 女性	153 42	初段	武奨館	トネガワ ジュニ	1259
				利根川 十仁	
14 女性	165 47	3級	奄美支部	ニシナ ツムギ	1260
				仁科 つむぎ	

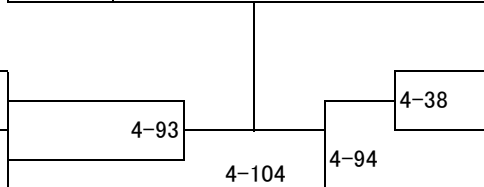

ゼッケン	氏名	所属団体道場名	段級位	身長/体重	年齢/性別
1261	トミムラ ニチカ	神奈川東横浜支部	初段	158	15
	富村 日花			47	女性
1262	シマダ アオイ	雅	2級	160	14
	嶋田 葵			45	女性
1263	ヤスタケ セラ	福岡支部	2級	152	14
	保武 世良			45	女性

全日本中学生空手道選手権 2019

組手 中学3年生女子 中量級

大会2日目 組手全日本 第11試合場

【入賞人数:2名】

55

本戦:1分30秒 最終延長戦:1分30秒(マスト判定)



年齢/性別	身長/体重	段級位	所属団体道場名	氏名	ゼッケン
14 女性	156 49	2級	栃木支部	ヤベ ハルカ	1264
				矢部 遥花	
14 女性	155 52	1級	極真会館 浜井派	キムラ ミハネ	1265
				木村 美羽	
14 女性	160 48	2級	群馬支部	ウエマツ ミユ	1266
				植松 美結	
15 女性	154 52	初段	極真拳武會	エンドウ オトハ	1267
				遠藤 乙花	

ゼッケン	氏名	所属団体道場名	段級位	身長/体重	年齢/性別
1268	ヨシダ ユウキ	吉田塾	初段	159	15
	吉田 優輝			51	女性
1269	シンタ コイキ	極真会館 浜井派	初段	157	14
	新田 小粋			48	女性
1270	フクダ アイラ	雅	2級	156	15
	福田 愛衣羅			54	女性
1271	サワイ シュシュ	東京城南川崎支部	1級	154	14
	澤井 珠朱			51	女性

全日本中学生空手道選手権 2019

組手 中学3年生女子 重量級

大会2日目 組手全日本 第09試合場

【入賞人数:1名】

56

本戦:1分30秒 最終延長戦:1分30秒(マスト判定)

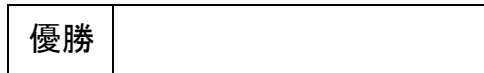

年齢/性別	身長/体重	段級位	所属団体道場名	氏名	ゼッケン
14 女性	155 67	初段	武奨館	ワタナベ コハル 渡辺 小春	1272
14 女性	157 58	3級	埼玉中央道場	ハニユウ ナナミ 羽生 七海	1273
14 女性	167 65	1級	小比類巻道場	フクシ ナノハ 福士 菜乃羽	1274
14 女性	162 55	2級	福岡支部	イノウエ サエ 井上 紗枝	1275

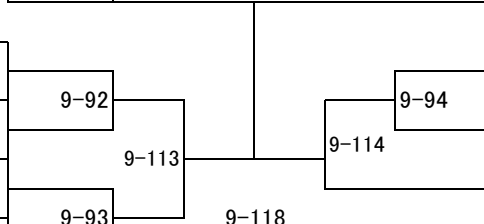

ゼッケン	氏名	所属団体道場名	段級位	身長/体重	年齢/性別
1276	イシザカ サチカ 石坂 幸香	神奈川東横浜支部	1級	156 56	14 女性
1277	イシワタ チノ 石綿 千乃	礼心會	初段	161 62	14 女性
1278	ナガミネ マナカ 長嶺 愛花	愛知山本道場	初段	161 57	14 女性

全日本高校生空手道選手権 2019

組手 高校生男子 軽量級

大会2日目 組手全日本 第03試合場

【入賞人数:4名】

59

本戦:2分 最終延長戦:2分(マスト判定)

年齢/性別	身長/体重	段級位	所属団体道場名	氏名	ゼッケン	優勝	ゼッケン	氏名	所属団体道場名	段級位	身長/体重	年齢/性別	
15 男性	163 55	1級	宮崎中央道場	コウロキ ハルト	1279		1291	キムラ リョウダイ	極真拳武會	初段	170 56	15 男性	
16 男性	168 55	初段	大阪神戸湾岸支部	興梠 悠斗	1280		1292	木村 遼大	練	初段	157 47	15 男性	
16 男性	160 56	初段	芦原会館	タナカ ケンタ	1281		1293	ミカシマ カイ	静岡支部	初段	156 56	16 男性	
17 男性	167 56	初段	練	田中 健太	1282		1294	スズキ ハク	無限塾	初段	165 56	16 男性	
16 男性	167 54	1級	奈良支部	トミオカ リュウノスケ	1283		1295	鈴木 巴公	水戸啓明高校空手道部	1級	163 55	15 男性	
17 男性	160 56	1級	修武會	富岡 竜ノ介	1284		1296	ツツミ ヒョウ	北海道函館道場	2級	167 56	16 男性	
16 男性	160 56	準初段	桜塾	ミカシマ ヨウ	1285		1297	堤 彪羽	世田谷・杉並支部	初段	162 54	16 男性	
17 男性	167 56	初段	極真拳武會	三ヶ嶋 陽	1286		1298	ワタナベ ダイキ	北峰会	3級	161 52	15 男性	
16 男性	161 47	3級	神居塾	カワグチ トモヤ	1287		1299	渡邊 大貴	練	2級	164 53	15 男性	
15 男性	163 54	初段	練	ニシジマ キョウヘイ	1288		1300	マツモト コウキ	栃木支部	1級	162 55	16 男性	
16 男性	165 55	1級	新潟支部	西島 恭平	1289		1301	松本 康希	極真拳武會	初段	170 55	16 男性	
17 男性	165 56	2級	愛知山本道場	イチキ アオシ	1290		1302	加藤 徳将	徳島北東あわじ支部	1級	165 53	15 男性	
				市来 葵士				カノウ ノリマサ					
				アイカワ ヨウセイ				イガラシ ケイト					
				相川 陽盛				五十嵐 慶翔					
				サクマ ヤマト				ヨシダ リンタロウ					
				佐久間 大和				吉田 凜太郎					
				シノハラ ショウリ				オオウチダ ヤマト					
				篠原 昇利				大内田 大和					
				ワタナベ タクミ				ナカミチ ユウスケ					
				渡邊 拓海			仲道 友佑						
				イセ リュウノスケ			ゴトウ ユウト						
				伊勢 龍之介			後藤 優斗						

全日本高校生空手道選手権 2019

組手 高校生男子 中量級

大会2日目 組手全日本 第04試合場

【入賞人数:4名】

61

本戦:2分 最終延長戦:2分(マスト判定)

年齢/性別	身長/体重	段級位	所属団体道場名	氏名	ゼッケン	優勝		ゼッケン	氏名	所属団体道場名	段級位	身長/体重	年齢/性別		
15	172	初段	愛知山本道場	ハタナカ ハルマ	1327			1337	アリノブ リュウセイ	神奈川東横浜支部	初段	172	16		
男性	62			畠中 春真					1338	有延 流星	神奈川東横浜支部	初段	65	16	
16	170	初段	神奈川東横浜支部	ナカタ トシキ	1328				4-47	1338	ヒガケ ラン	雅	2級	170	15
男性	64			中田 智稀					4-18	樋掛 走	雅	2級	64	15	
17	165	初段	極真会館 浜井派	ヤマノベ アラシ	1329				4-18	1339	サノ ショウゴ	岐阜道場	2級	163	17
男性	65			山野邊 嵐					4-79	佐野 翔吾	岐阜道場	2級	63	17	
16	169	1級	千葉北支部	ヨシオカ トシキ	1330				4-48	1340	ニシモト トウジ	奈良支部	2級	175	16
男性	65			吉岡 敏輝					4-48	西本 統士	奈良支部	2級	66	16	
15	162	2級	福岡支部	ウダガワ ハルキ	1331				4-48	1341	バンドウ リョウト	徳島北東あわじ支部	1級	169	16
男性	66			宇田川 春稀					4-97	板東 稜人	徳島北東あわじ支部	1級	65	16	
17	175	初段	東京東支部	ハラダ ツバサ	1332				4-49	1342	ミズタニ ショウ	久保田道場	初段	165	16
男性	66			原田 つばさ					4-49	水谷 翔	久保田道場	初段	65	16	
16	171	初段	水戸啓明高校空手道部	カドワキ イブキ	1333				4-80	1343	ツカノ セゾン	佐賀筑後支部	1級	164	16
男性	66			門脇 伊咲					4-80	塚野 世尊	佐賀筑後支部	1級	66	16	
16	169	3級	埼玉中央道場	フジカワ タクミ	1334				4-19	1344	オザワ コウキ	静岡支部	1級	168	16
男性	65			藤川 匠					4-19	小澤 倅輝	静岡支部	1級	66	16	
15	172	4級	無限勇進会	ハヤシ リュウノスケ	1335		4-50	1345	カナモリ ユウセイ	金森道場	初段	177	16		
男性	61			林 龍之介			4-50	金森 悠成	金森道場	初段	66	16			
17	170	初段	兵庫中央支部	オオハシ イオリ	1336		4-54								
男性	65			大橋 伊織			4-54								

全日本高校生空手道選手権 2019

組手 高校生男子 軽重量級

大会2日目 組手全日本 第03試合場

【入賞人数:4名】

62

本戦:2分 最終延長戦:2分(マスト判定)

年齢/性別	身長/体重	段級位	所属団体道場名	氏名	ゼッケン	優勝	ゼッケン	氏名	所属団体道場名	段級位	身長/体重	年齢/性別	
16	170	初段	東京東支部	サワシタ ヨウイチ	1346		1356	タカネザワ リク	水戸啓明高校空手道部	初段	176	16	
男性	71			澤下 陽一				1357	高根澤 陸		初段	71	男性
17	173	3級	宮崎中央道場	カネマル シキ	1347			1358	シガ ユキヒロ	波立塾	初段	175	18
男性	68			金丸 志樹				1359	志賀 幸弘		初段	71	男性
15	170	初段	練	ヒライデ カズキ	1348			1360	ツチヤ ジュント	東京城南川崎支部	1級	173	15
男性	71			平出 和紀				1361	土屋 惇翔		1級	68	男性
16	174	4級	佐賀筑後支部	ヨネダ ミナギ	1349			1362	フルヤ マサト	岩崎空手	1級	175	16
男性	71			米田 弥凧				1363	古矢 聖人		1級	71	男性
15	171	1級	拳蹴武会	ヤマグチ ユウマ	1350			1364	イノ タイキ	福岡支部	1級	170	16
男性	70			山口 祐摩				1365	飯野 泰規		1級	69	男性
17	172	初段	徳島西南支部	タナカ トウマ	1351			1366	イワオ テツ	武立会館	初段	182	17
男性	71			田中 冬真					岩尾 鉄		初段	68	男性
16	172	1級	KWF極真会館	フクナガ タクマ	1352			1367	イノコ ケント	極真拳武會	初段	177	17
男性	67			福永 匠真				1368	猪子 健斗		初段	71	男性
15	169	1級	水戸啓明高校空手道部	マノメ リュウジン	1353			1369	アラキ イオリ	静岡支部	初段	171	16
男性	69			馬目 隆仁				1370	荒木 伊織		初段	70	男性
16	172	1級	北海道支部外館道場	キムラ ショウキ	1354		1371	サイトウ セイヤ	水戸啓明高校空手道部	1級	176	17	
男性	68			木村 捷旭			1372	斉藤 成哉		1級	70	男性	
16	177	初段	神奈川東横浜支部	トミムラ カイヤ	1355		1373	サワダ カイチ	新潟支部	1級	173	16	
男性	70			富村 凱也			1374	澤田 嘉一		1級	71	男性	
							1375	ホリエ トシアキ	大阪東部支部	初段	170	17	
							1376	堀江 俊明		初段	68	男性	

全日本高校生空手道選手権 2019

組手 高校生男子 重量級

大会2日目 組手全日本 第03試合場

【入賞人数:4名】

63

本戦:2分 最終延長戦:2分(マスト判定)

年齢/性別	身長/体重	段級位	所属団体道場名	氏名	ゼッケン	優勝	ゼッケン	氏名	所属団体道場名	段級位	身長/体重	年齢/性別	
18 男性	180 100	初段	大阪神戸湾岸支部	スズキ コウダイ	1367		1379	ナカジマ ケンシン	大阪北支部	初段	176 88	16 男性	
17 男性	180 80	初段	武立会館	ヨシオカ ユウマ	1368		3-59	1380	コザキ タイヨウ	五十嵐道場	初段	173 87	16 男性
15 男性	173 73	1級	世田谷・杉並支部	オギタ ユウセイ	1369		3-14	1381	キクチ ユウゴ	世田谷・杉並支部	初段	177 80	17 男性
15 男性	177 92	3級	修武會	カワイ トウゴ	1370		3-83	1382	ハヤカワ ライ	桜塾	準初段	169 92	16 男性
15 男性	179 90	2級	千葉南支部	タカミザワ リン	1371		3-15	1383	サトウ シオン	青森支部	2級	165 97	16 男性
17 男性	184 88	1級	栃木支部	オチアイ ソウタ	1372		3-56	1384	ナス ショウタ	千葉南支部	1級	172 82	17 男性
15 男性	168 74	1級	愛媛支部	ミカミ タアキ	1373		3-99	1385	ウスイ リクト	埼玉中央道場	1級	175 85	16 男性
16 男性	177 84	初段	極真拳武會	シミズ ツヨシ	1374		3-57	1386	コヤマ タイキ	神奈川東横浜支部	1級	177 75	16 男性
15 男性	175 92	1級	東京東支部	クワハラ ショウ	1375		3-16	1387	ヒグチ カズマ	修武會	1級	173 76	16 男性
16 男性	164 75	1級	佐賀筑後支部	フカガワ リク	1376		3-84	1388	フジカワ コウヨウ	南大阪支部	1級	174 117	16 男性
15 男性	182 77	2級	正伝流中村道場	ハナオカ タクミ	1377		3-17	1389	イケダ ショウマ	栃木支部	2級	168 95	16 男性
18 男性	170 85	1級	東京城南川崎支部	イトウ ムネタカ	1378		3-58	1390	ハチヤ ショウキ	極真会館 手塚派	4級	176 80	15 男性
				鈴木 皓大				1391	ワタナベ カズシ	世田谷・杉並支部	初段	170 87	17 男性
				吉岡 夕馬					渡辺 和志				

全日本高校生空手道選手権 2019

組手 高校生女子 軽量級

大会2日目 組手全日本 第03試合場

【入賞人数:4名】

64

本戦:2分 最終延長戦:2分(マスト判定)

年齢/性別	身長/体重	段級位	所属団体道場名	氏名	ゼッケン	優勝	ゼッケン	氏名	所属団体道場名	段級位	身長/体重	年齢/性別	
16 女性	163 49	初段	大阪神戸湾岸支部	ウツノミヤ ミサキ	1392		1404	タカシマ サリ	兵庫中央支部	初段	158 49	16 女性	
17 女性	160 49	4級	極真会館 手塚派	宇都宮 美咲	1393		1405	高嶋 紗莉	空手道MAC	2級	151 46	15 女性	
15 女性	154 49	2級	西東海支部	小林 英里香	1394		1406	岩本 莉歩	静岡支部	初段	154 49	17 女性	
16 女性	151 40	2級	広島支部	コバヤシ シオン	1395		1407	ウエタ モコ	滋賀中央支部	1級	153 49	16 女性	
16 女性	155 48	1級	埼玉山本道場	小林 汐音	1396		1408	植田 桃子	栃木支部	1級	154 44	15 女性	
18 女性	153 49	初段	極真会館 埼玉県木村道場	キモト ナナミ	1397		1409	ササキ アオイ	東京東支部	初段	145 46	17 女性	
16 女性	160 49	2級	東京城南川崎支部	木本 菜々美	1398		1410	佐々木 葵	飛心会	初段	157 49	17 女性	
15 女性	149 47	1級	香川中央支部	ホソヤ マレカ	1399		1411	チバ ハルカ	大阪神戸湾岸支部	2級	149 47	16 女性	
16 女性	157 47	準初段	桜塾	アサコ ヒミカ	1400		1412	千葉 遥	東京城南川崎支部	1級	159 49	17 女性	
17 女性	164 49	初段	神奈川東横浜支部	浅古 妃美香	1401		1413	ツノカワ ナツミ	武立会館	初段	160 44	17 女性	
16 女性	158 48	初段	和歌山支部	スズキ サアヤ	1402		1414	角川 夏海	愛知山本道場	初段	151 48	17 女性	
16 女性	160 49	初段	士衛塾	鈴木 彩矢	1403		1415	ワダ セリナ	福岡支部	1級	152 49	16 女性	
				三嶋 さらら				和田 静里奈					
				酒井 琉翔				ヤマノウチ ユウナ					
				ツチヤ ユウリ				山之内 優奈					
				土屋 結莉			コバヤシ スズナ						
				マチダ ミオ			小林 鈴奈						
				町田 実央			ヨシオカ ツグミ						
				テラサキ ユンユ			吉岡 つぐみ						
				寺崎 裕遊			マツイ ワカナ						
							松井 若菜						
							ヨシダ イブキ						
							吉田 いぶき						

全日本高校生空手道選手権 2019

組手 高校生女子 重量級

大会2日目 組手全日本 第04試合場

【入賞人数:4名】

66

本戦:2分 最終延長戦:2分(マスト判定)

年齢/性別	身長/体重	段級位	所属団体道場名	氏名	ゼッケン	優勝	ゼッケン	氏名	所属団体道場名	段級位	身長/体重	年齢/性別	
16	166	1級	東京城南川崎支部	モクダイ ユウナ	1436		1446	ウメザワ アヤネ	神奈川東横浜支部	初段	157	15	
女性	58			目代 結菜					梅澤 彩音			55	女性
16	157	初段	一拳道	カネハラ マナミ	1437			1447	チュウジョウ ヒナタ	香川中央支部	6級	155	16
女性	57			金原 真菜美					中條 ひなた			65	女性
15	162	1級	鹿児島支部	マツナガ ルイ	1438			1448	ホンダ シホ	吉田塾	初段	160	15
女性	61			松永 琉生					本田 志帆			70	女性
17	163	初段	高知支部	モリオカ ミク	1439			1449	フジタ サキ	飛心会	初段	164	15
女性	58			森岡 未来					藤田 咲嬉			58	女性
17	165	初段	極真拳武會	イチカワ トワ	1440			1450	ミヤギ ユズキ	沖縄支部	4級	151	17
女性	56			市川 音和					宮城 柚希			56	女性
17	171	3級	神奈川東横浜支部	マツモト マヒロ	1441			1451	スズキ アイミ	愛知山本道場	初段	171	17
女性	68			松本 菜尋					鈴木 愛心			63	女性
16	165	初段	大阪東部支部	イワタ コトミ	1442			1452	カワベリ アキナ	大阪東部支部	10級	163	15
女性	66			岩田 琴海					川縁 明菜			59	女性
17	159	初段	志友会館	コダマ アズ	1443			1453	オトコザワ マイカ	極真会館 手塚派	5級	167	16
女性	58			児玉 亜瑞					男澤 舞香			68	女性
18	169	初段	栃木支部	シノハラ ナナコ	1444		1454	オオソネ チカ	極真拳武會	1級	160	16	
女性	64			篠原 ななこ				大曾根 千翔			60	女性	
16	156	初段	愛知山本道場	コイズミ ユイナ	1445		1455	クロカワ ホノカ	佐賀筑後支部	1級	158	15	
女性	59			小泉 結菜				黒川 蒼乃香			57	女性	
							1456	モリタ カノン	福岡支部	2級	162	16	
								森田 花音			58	女性	

全日本学生空手道選手権 2019

組手 学生男子 軽量級

大会2日目 組手全日本 第03試合場

【入賞人数:2名】

69

本戦:2分 最終延長戦:2分(マスト判定)

年齢/性別	身長/体重	段級位	所属団体道場名	氏名	ゼッケン		ゼッケン	氏名	所属団体道場名	段級位	身長/体重	年齢/性別		
19	175	初段	愛知山本道場	ハマダ コウキ	1457	優勝	3-107	ハットリ マコト	西東海支部	初段	178	19		
男性	69			浜田 航希									1463	服部 真
19	163	1級	神奈川東横浜支部	モリ ショウマ	1458			3-71	3-33	オオイシ マコト	神奈川東横浜支部	1級	171	20
男性	64			森 翔麻				3-31	3-73	大石 誠				
19	172	初段	白蓮会館	ミチゴエ ダイチ	1459			3-91	3-34	ハチヤ ナオキ	極真会館 手塚派	2級	170	21
男性	65			道越 大地				3-32	3-74	八谷 直輝				
19	165	1級	徳島北東あわじ支部	ウドウ トシカズ	1460			3-92	3-35	ヤマウチ シンタ	福岡支部	2級	173	18
男性	56			有働 斗志一				3-72	1466	山内 慎太				
18	177	4級	福岡支部	サカイ ショウタ	1461					フジムラ カズキ	世田谷・杉並支部	4級	172	22
男性	63			境 将大					1467	藤村 憲章				
19	170	2級	東京城南川崎支部	サノ コウタ	1462			イガラシ ゴウ	神奈川東横浜支部	1級	157	19		
男性	65			佐野 孝太			1468	五十嵐 豪						59
								オオハシ チカラ	兵庫中央支部	初段	171	21		
								大橋 主税						69

全日本学生空手道選手権 2019

組手 学生男子 中・重量級

大会2日目 組手全日本 第03試合場

【入賞人数:1名】

70

本戦:2分 最終延長戦:2分(マスト判定)

年齢/性別	身長/体重	段級位	所属団体道場名	氏名	ゼッケン		ゼッケン	氏名	所属団体道場名	段級位	身長/体重	年齢/性別		
19	172	初段	広島支部	フルモト ショウキ	1470	3-36	3-93	メトリマ タツキ	南大阪支部	初段	174	18		
男性	75			古本 翔基							目取真 達毅	70	男性	
20	167	初段	埼玉熊谷道場	イヌマ ツバサ	1471			3-37	3-94	イシズカ カズキ	新武会	初段	176	19
男性	75			飯沼 翼									石塚 一輝	77
20	173	1級	千葉北支部	コシノ タクロウ	1472	3-108	3-38			ワダ ヨシヒロ	千葉南支部	初段	173	21
男性	70			越野 拓朗									和田 欣大	87
18	180	初段	極真拳武會	イノコ タケル	1473									
男性	77			猪子 健流										

