

新極真カラテ全国新人戦 2017
 組手 幼年 年中 男女混合

大会初日 組手 第5試合場

【入賞人数:2名】

88

本戦:1分 最終延長戦:1分(マスト判定)



年齢/性別	身長/体重	段級位	所属団体道場名	氏名	ゼッケン
5 男	102 16	無級	東京東支部	オオトモ カン 大友 侃	2052
5 女	109 21	無級	東京東支部	ハツシカ フミ 初鹿 文美	2053
5 男	106 19	無級	宮崎市中央道場	サンノミヤ カクシン 三宮 覚心	2054
5 女	104 14	10級	東京東支部	ヌカダ アヤノ 額田 彩乃	2055
4 男	108 19	無級	厚木・赤羽支部	ウチダ エイジュ 内田 英寿	2056

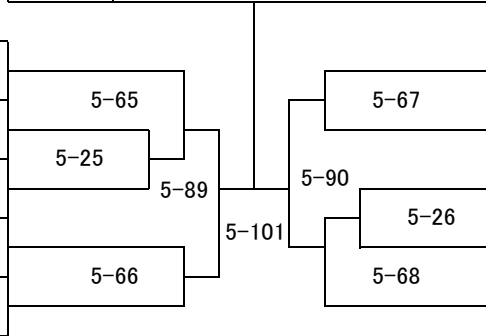

ゼッケン	氏名	所属団体道場名	段級位	身長/体重	年齢/性別
2057	サカネ リクト 坂根 陸斗	東京東支部	10級	102 15	4 男
2058	ハヤシ ヒメナ 林 姫菜	東京中野道場	10級	103 16	4 女
2059	マツオ マサキ 松尾 優希	世田谷・杉並支部	無級	104 19	4 男
2060	タキカワ ケイジロウ 瀧川 恵仁朗	東京東支部	無級	108 19	5 男
2061	ヤマグチ タク 山口 大琥	東京東支部	10級	103 16	4 男

新極真カラテ全国新人戦 2017

組手 幼年 年長 男女混合

大会初日 組手 第5試合場

【入賞人数:4名】

89

本戦:1分 最終延長戦:1分(マスト判定)

年齢/性別	身長/体重	段級位	所属団体道場名	氏名	ゼッケン	ゼッケン	氏名	所属団体道場名	段級位	身長/体重	年齢/性別								
5男	108 19	8級	東京東支部	ヤハギ ショウタ 矢作 祥太	2062	5-27	キモト カオン 木本 華音	京都南支部	10級	120 23	6男								
6男	109 17	10級	埼玉武蔵支部	コバヤシ ユウキ 小林 侑葵	2063	5-1	2077	東京東支部	無級	117 18	6男								
5男	112 18	10級	埼玉中央道場	ホンダ レイシ 細田 玲志	2064	5-69	2078	埼玉中央道場	10級	105 15	5男								
6男	113 19	10級	東京東支部	シバタ コウシ 柴田 航志	2065	5-2	2079	東京東支部	10級	102 17	5男								
6男	112 19	無級	東京お茶の水支部	サカモト マナト 阪本 愛斗	2066	5-28	2080	大阪神戸湾岸支部	10級	107 18	5男								
6男	116 18	無級	東京東支部	ソマ イフキ 杣 維吹	2067	5-3	2081	西神奈川支部	10級	117 20	6男								
6男	112 20	10級	東京ベイ港支部	ショウジ カアト 庄司 珂亜斗	2068	5-91	2082	目白道場	10級	115 20	5男								
5男	115 20	10級	新潟支部	ホシノ コウタ 星野 孝太	2069	5-4	2083	東京東支部	無級	119 22	6男								
5男	112 20	無級	世田谷・杉並支部	マツバラ レン 松原 蓮	2070	5-29	2084	東京東支部	無級	112 22	6男								
6男	107 17	無級	西東海支部	コモリ トウシ 小森 柊獅	2071	5-5	2085	東京ベイ港支部	10級	107 15	6女								
5男	107 17	10級	東京東支部	ササキ タイチ 佐々木 泰千	2072	5-70	2086	世田谷・杉並支部	無級	116 20	6男								
5女	108 20	10級	埼玉中央道場	ナカムラ メイサ 中村 芽衣沙	2073	5-6	2087	埼玉中央道場	無級	105 18	5男								
5男	105 15	無級	東京東支部	シムラ ケイ 志村 佳	2074	5-30	2088	東京東支部	7級	117 21	6男								
6男	106 27	10級	目白道場	チョウ ケンアキラ 張 軒睿	2075	5-102	2076	2077	2078	2079	2080	2081	2082	2083	2084	2085	2086	2087	2088

新極真カラテ全国新人戦 2017
組手 小学1年生男子 軽量級 白・橙(10級)帯

大会初日 組手 第5試合場

【入賞人数:4名】

90

本戦:1分 最終延長戦:1分(マスト判定)

年齢/性別	身長/体重	段級位	所属団体道場名	氏名	ゼッケン	優勝		ゼッケン	氏名	所属団体道場名	段級位	身長/体重	年齢/性別		
6男	115/20	10級	東京ベイ港支部	カミヤ タイラ 神谷 太頼	2089	5-103	優勝	2099	ナイトウ タケル 内藤 尊	東京東支部	10級	117/20	6男		
7男	110/18	無級	川崎東湘南支部	ハナオカ テトラ 花岡 照虎	2090			5-35	5-39	2100	ヤマグチ クウル 山口 空流	鹿児島支部	10級	120/18	7男
6男	112/20	10級	世田谷・杉並支部	タカハシ キキョウ 高橋 毅慶	2091			5-12	5-14	2101	サラガイ アユト 皿谷 歩豊	東京ベイ港支部	10級	120/20	7男
6男	110/20	10級	世田谷・杉並支部	ナカジマ タケヒロ 中島 岳大	2092			5-73	5-75	2102	ウスイ オウタロウ 臼居 桜太朗	東京城南川崎支部	10級	119/20	7男
6男	112/21	10級	東京東支部	フジイ シュウゴ 藤井 柊伍	2093			5-36	5-40	2103	サイトウ セイタ 齋藤 成汰	世田谷・杉並支部	10級	120/21	6男
6男	110/21	10級	東京東支部	カワサキ カイト 川崎 凱斗	2094			5-93	5-41	2104	オオギ ジュンキ 大木 惇暉	東京ベイ港支部	10級	115/21	6男
6男	112/20	10級	東京ベイ港支部	タカタ コウヘイ 高田 航平	2095			5-37	5-15	2105	サトウ アスマ 佐藤 明主真	徳島西南支部	10級	110/18	6男
6男	111/19	10級	世田谷・杉並支部	ホンマ ケイ 本間 慶	2096			5-74	5-16	2106	カワナ イチマル 川名 一丸	神奈川東横浜支部	10級	113/20	6男
7男	120/22	無級	西東海支部	コバヤシ ヒビキ 小林 響	2097			5-13	5-76	2107	ノグチ タオ 野口 たお	世田谷・杉並支部	10級	115/19	7男
6男	114/20	10級	厚木・赤羽支部	マエダ タクト 前田 逞翔	2098			5-38	5-42	2108	サクライ ヨウセイ 櫻井 陽生	埼玉中央道場	無級	110/20	6男
										2109	カワカミ ゼン 川上 然	総本部道場	10級	115/20	6男

新極真カラテ全国新人戦 2017
組手 小学1年生男子 軽量級 橙(9級)・青帯

大会初日 組手 第5試合場

【入賞人数:2名】

91

本戦:1分 最終延長戦:1分(マスト判定)

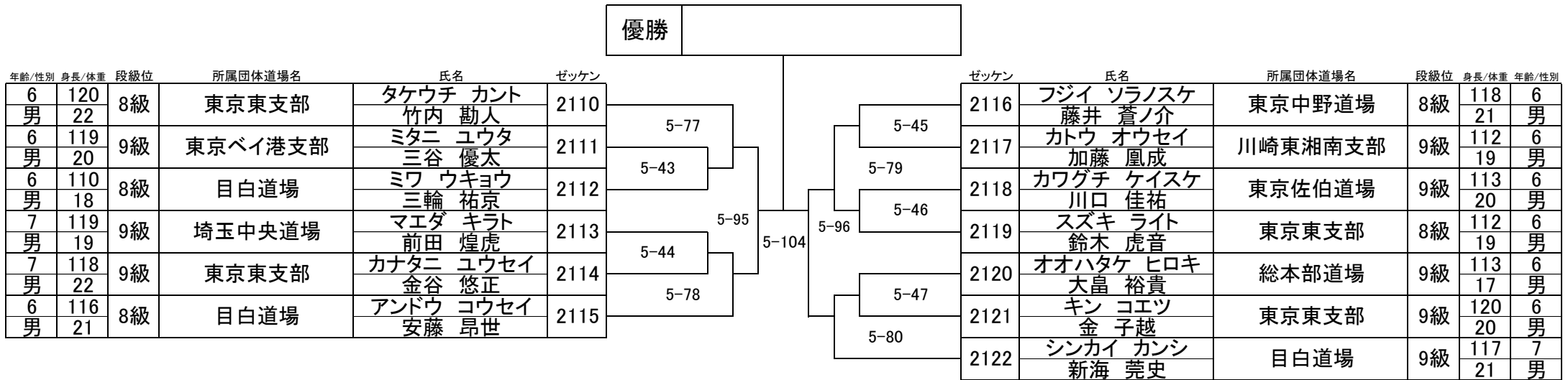

新極真カラテ全国新人戦 2017
 組手 小学1年生男子 重量級

大会初日 組手 第5試合場

【入賞人数:4名】

92

本戦:1分 最終延長戦:1分(マスト判定)

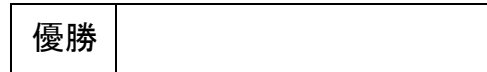

年齢/性別	身長/体重	段級位	所属団体道場名	氏名	ゼッケン	ゼッケン	氏名	所属団体道場名	段級位	身長/体重	年齢/性別	
6男	123 25	10級	総本部道場	ササキ ケント	2123	5-105	ナカオ カンイチロウ	東京東支部	10級	121 24	6男	
7男	121 23	9級	神奈川東横浜支部	佐々木 健人	2124		2131	中尾 葉一朗	総本部道場	9級	120 25	7男
7男	119 23	10級	東京東支部	ウノ タイヨウ	2125		2132	カワムラ ヒダカ		東京東支部	9級	121 23
6男	117 23	9級	東京ベイ港支部	宇野 太陽	2126		2133	河村 陽	東京城南川崎支部		8級	125 25
6男	118 23	7級	東京東支部	タキカワ リョウノスケ	2127		2134	ゲンカ トモナリ		厚木・赤羽支部	9級	120 25
7男	125 34	無級	埼玉中央道場	瀧川 怜之介	2128		2135	源河 朝成	西神奈川支部		10級	125 23
7男	130 34	10級	西神奈川支部	イシハラ ユウセイ	2129		2136	源河 朝成		東京東支部	10級	119 25
6男	125 26	9級	厚木・赤羽支部	石原 悠聖	2130		2137	スギモト ケンシン	兵庫中央支部		10級	117 23
				カミ ハオト			2138	杉本 健真				
				紙 想音				カキヌマ エイキ				
				コサカ ショウ			柿沼 栄輝					
				小坂 丈			シンドウ ハルキ					
				コミヤ シュウセイ			進藤 陽規					
				小宮 秀征			ハツシカ マサノリ					
				カナモリ イチロウ			初鹿 仁紀					
				金森 一郎			イナワキ コウスケ					
							稲脇 孝介					

新極真カラテ全国新人戦 2017

組手 小学1年生女子

大会初日 組手 第5試合場

【入賞人数: 1名】

93

本戦: 1分 最終延長戦: 1分(マスト判定)

優勝

年齢/性別	身長/体重	段級位	所属団体道場名	氏名	ゼッケン
7 女	115 21	8級	湘南支部	イネ サクラコ 稲 桜子	2139
6 女	110 20	8級	群馬支部	サイトウ ライナ 齋藤 來那	2140

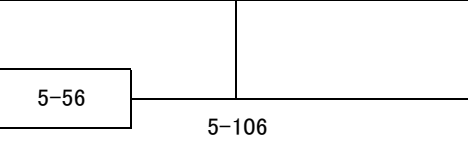

ゼッケン	氏名	所属団体道場名	段級位	身長/体重	年齢/性別
2141	ナカムラ アヤカ 中村 彩花	厚木・赤羽支部	8級	117 23	6 女

新極真カラテ全国新人戦 2017
組手 小学2年生男子 軽量級 白・橙帯

大会初日 組手 第5試合場

【入賞人数:4名】

94

本戦:1分 最終延長戦:1分(マスト判定)

年齢/性別	身長/体重	段級位	所属団体道場名	氏名	ゼッケン	ゼッケン	氏名	所属団体道場名	段級位	身長/体重	年齢/性別
8男	124/22	9級	厚木・赤羽支部	トダカ ヒロト 戸高 弘人	2142	5-57	ヤナイ ソウスケ 柳井 颯介	東京東支部	10級	119/24	7男
7男	121/20	10級	埼玉中央道場	ミノシマ ガク 美濃島 楽	2143	5-17	キタダ コウタロウ 北田 耕太郎	埼玉中央道場	9級	121/21	7男
7男	112/15	10級	東京東支部	ササガワ ユウキ 笹川 悠樹	2144	5-85	スギハラ ケンタロウ 杉原 健太郎	吉祥寺杉原道場	9級	121/21	7男
7男	115/21	9級	埼玉中央道場	トクシゲ タイシ 徳重 帝志	2145	5-18	オオイシ チヒロ 大石 千祥	埼玉中央道場	9級	120/21	7男
7男	124/22	9級	東京ベイ港支部	イシクラ リュウセイ 石倉 龍斉	2146	5-58	マルヤマ ユウヒ 丸山 優飛	大阪北支部	9級	120/21	8男
7男	123/23	9級	東京城南川崎支部	オノザワ カンタ 小野澤 寛太	2147	5-99	イシナベ タイガ 石鍋 太雅	東京佐伯道場	9級	125/24	7男
8男	120/24	9級	西神奈川支部	ショウジ エイセイ 庄司 英正	2148	5-59	ゴトウ ユウセイ 後藤 優晶	西神奈川支部	9級	115/24	7男
7男	118/21	9級	総本部道場	キタ ハル 喜多 晴生	2149	5-19	ナカタ アキラ 中田 暁	総本部道場	9級	125/22	8男
8男	120/20	9級	東京ベイ港支部	サトウ タイチ 佐藤 泰一	2150	5-86	タケウチ イツキ 竹内 樹	東京ベイ港支部	9級	122/20	7男
7男	115/22	10級	東京佐伯道場	ヤマモト ショウマ 山本 翔馬	2151	5-20	オザワ リク 小沢 流空	千葉南支部	9級	113/20	8男
7男	120/21	9級	埼玉中央道場	ホシノ コウキ 星野 航輝	2152	5-60	ヤナギダ シュウゴ 柳田 崇吾	埼玉中央道場	10級	122/22	8男
8男	125/24	9級	福岡支部	ナガトモ シュンスケ 長友 駿典	2153	5-64	オグラ コウタロウ 小倉 康太郎	厚木・赤羽支部	9級	123/24	8男

新極真カラテ全国新人戦 2017
組手 小学2年生男子 軽量級 青帯

大会初日 組手 第4試合場

【入賞人数:2名】

95

本戦:1分 最終延長戦:1分(マスト判定)



年齢/性別	身長/体重	段級位	所属団体道場名	氏名	ゼッケン
7 男	122 24	7級	厚木・赤羽支部	イケダ ジンセイ 池田 仁成	2166
8 男	116 20	8級	目白道場	サイトウ コウシ 齊藤 皓士	2167
8 男	121 21	8級	西神奈川支部	ツダ リョウセイ 津田 涼成	2168
7 男	118 24	8級	神奈川東横浜支部	テラサワ ハルト 寺澤 陽斗	2169
8 男	119 20	8級	栃木支部	タキ シンノスケ 滝 慎之介	2170
8 男	121 24	8級	東京ベイ港支部	コミヤ アキラ 小宮 旺	2171
7 男	116 21	7級	群馬支部	イマイズミ ハルト 今泉 陽翔	2172

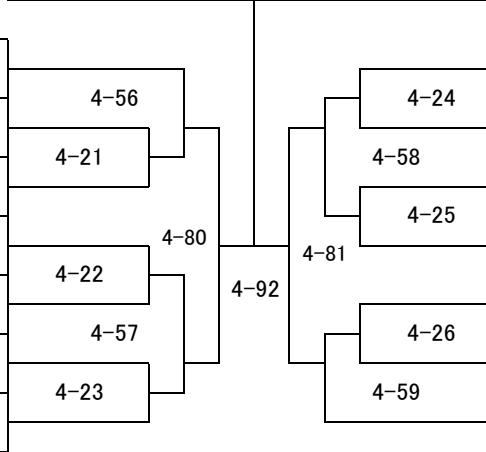

ゼッケン	氏名	所属団体道場名	段級位	身長/体重	年齢/性別
2173	ヤマグチ ゴウタロウ 山口 豪太郎	世田谷・杉並支部	8級	125 24	7 男
2174	シシクラ コタロウ 宍倉 虎太郎	東京城南川崎支部	8級	120 20	7 男
2175	タカノ コウキ 高野 晃希	栃木支部	8級	122 23	7 男
2176	キツタカ ユキヒロ 橘高 至洸	西神奈川支部	8級	129 22	8 男
2177	ウチカワ レン 内川 蓮	埼玉中央道場	8級	109 22	8 男
2178	クボ ライコ 久保 頼誇	千葉南支部	8級	118 22	8 男
2179	ヨネムラ ヒュウガ 米村 陽向	福岡支部	8級	120 21	7 男

新極真カラテ全国新人戦 2017

組手 小学2年生女子

大会初日 組手 第4試合場

【入賞人数:2名】

97

本戦:1分 最終延長戦:1分(マスト判定)



年齢/性別	身長/体重	段級位	所属団体道場名	氏名	ゼッケン
7 女	120 22	10級	東京東支部	スズキ ミオン 鈴木 海音	2203
8 女	130 30	10級	京都南支部	ムラヤマ ミハル 村山 心遥	2204
7 女	129 34	10級	岡山東支部	ヨコウチ リコ 横内 璃子	2205
7 女	128 30	9級	東京中野道場	ナガサキ アイコ 永崎 愛衣子	2206
7 女	119 19	9級	福岡支部	モリフジ ミコト 森藤 心琴	2207

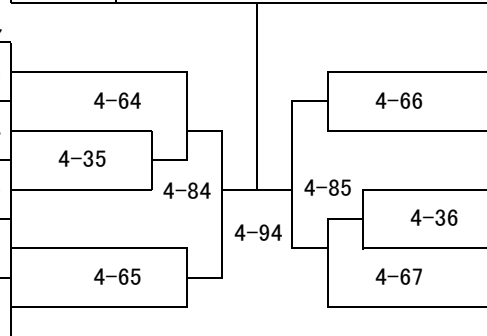

ゼッケン	氏名	所属団体道場名	段級位	身長/体重	年齢/性別
2208	トミオカ モモカ 富岡 桃花	大阪北支部	9級	115 19	7 女
2209	ウメザワ チカネ 梅澤 千奏音	東京東支部	7級	121 21	7 女
2210	キクチ キラリ 菊地 輝	栃木支部	8級	122 29	7 女
2211	エンドウ シマ 遠藤 志真	東京東支部	無級	126 26	7 女
2212	ハクタ ミイナ 白田 実衣菜	茨城県央支部	8級	119 22	7 女

新極真カラテ全国新人戦 2017
 組手 小学3年生男子 軽量級

大会初日 組手 第4試合場

【入賞人数:2名】

98

本戦:1分 最終延長戦:1分(マスト判定)

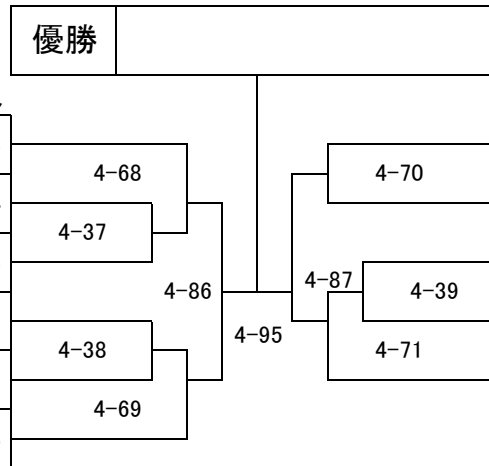

年齢/性別	身長/体重	段級位	所属団体道場名	氏名	ゼッケン
8男	125 24	9級	厚木・赤羽支部	ウチダ マヒロ 内田 真寛	2213
8男	120 20	8級	神奈川東横浜支部	タキオ ハクリュウ 瀧尾 白龍	2214
8男	126 23	7級	埼玉中央道場	ミヨシ タイガ 三吉 泰雅	2215
9男	127 24	7級	東京中野道場	ホリ ハルト 堀 遥斗	2216
9男	126 23	8級	世田谷・杉並支部	タカハシ ヨシチカ 高橋 和慈	2217
8男	123 23	10級	東京ベイ港支部	ヤマモト リュウタロウ 山本 龍太郎	2218

ゼッケン	氏名	所属団体道場名	段級位	身長/体重	年齢/性別
2219	キンジョウ リウト 金城 璃飛	東京中野道場	7級	125 23	8男
2220	ハヤシ レオト 林 玲響	西東海支部	7級	121 24	8男
2221	ホソダ ソウシ 細田 奏志	埼玉中央道場	8級	124 24	8男
2222	モリ ケイタ 森 啓汰	千葉南支部	8級	123 22	8男
2223	コバヤシ トウマ 小林 透真	東京東支部	8級	128 24	8男

新極真カラテ全国新人戦 2017
組手 小学3年生男子 中量級

大会初日 組手 第4試合場

【入賞人数:4名】

99

本戦:1分 最終延長戦:1分(マスト判定)

年齢/性別	身長/体重	段級位	所属団体道場名	氏名	ゼッケン	ゼッケン	氏名	所属団体道場名	段級位	身長/体重	年齢/性別
8男	131/29	9級	大阪神戸湾岸支部	ダイトク ハルキ	2224	4-40	ドウサカ コウタ	滋賀中央支部	8級	130/28	9男
8男	133/28	10級	埼玉中央道場	大徳 晴生	2225	4-8	堂坂 暁太	東京城南川崎支部	10級	129/24	8男
8男	130/27	無級	埼玉武蔵支部	ハコザキ ユウマ	2226	4-72	セガワ コウスケ	神奈川東横浜支部	8級	128/27	8男
8男	125/26	8級	神奈川東横浜支部	箱崎 悠真	2227	4-9	コヤマ ダイキ	兵庫中央支部	7級	129/27	8男
9男	138/28	8級	静岡支部	フジナガ アツヒ	2228	4-41	アキヤマ カイリ	奄美支部	8級	121/25	8男
8男	127/27	8級	世田谷・杉並支部	藤永 貴陽	2229	4-10	ホリノウチ カンタ	埼玉中央道場	7級	128/26	8男
8男	133/28	7級	西東海支部	チダ シンノスケ	2230	4-88	堀之内 敢逞	湘南支部	7級	126/25	9男
8男	125/25	7級	東京城南川崎支部	千田 真之介	2231	4-42	サイトウ ケイ	世田谷・杉並支部	8級	130/28	9男
8男	132/26	9級	北海道手塚道場	マスイ ツキ	2232	4-11	齊藤 慧	東京城南川崎支部	8級	127/26	8男
8男	131/27	8級	世田谷・杉並支部	増井 月	2233	4-73	タカハシ ハルト	神奈川東横浜支部	9級	130/29	8男
8男	130/25	9級	福岡支部	マツオ ソウイチ	2234	4-12	高橋 陽登	埼玉中央道場	9級	129/25	8男
8男	126/27	8級	目白道場	松尾 聡一	2235	4-43	ヤナガワ ソウキ	東京東支部	無級	130/27	8男
9男	122/26	7級	厚木・赤羽支部	クノ カイセイ	2236	4-47	柳川 創紀	静岡支部	8級	132/27	9男
				久野 介誠			会田 權				
				スズキ エイタ			キリュウ コウセイ				
				鈴木 瑛太			桐生 晃征				
				松本 陸			トミタ キョウヤ				
				サイトウ ソウスケ			富田 杏弥				
				齋藤 宗輔			アカホリ ショウエイ				
				イケダ ユウイチロウ			赤堀 奨英				
				池田 脩一郎			アオシマ ケイタロウ				
				サトウ チハル			青嶋 桂太郎				
				佐藤 智春							
				ハコザキ ショウマ							
				箱崎 渉真							

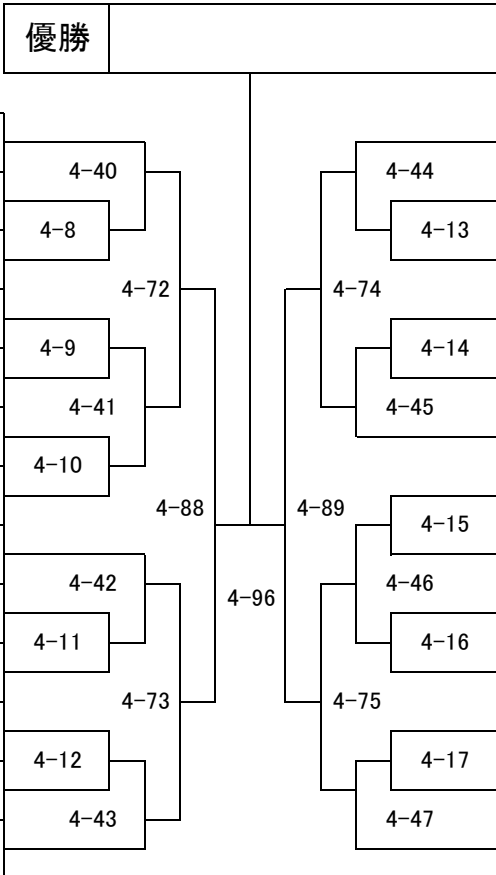

新極真カラテ全国新人戦 2017

組手 小学3年生男子 重量級

大会初日 組手 第4試合場

【入賞人数:4名】

100

本戦:1分 最終延長戦:1分(マスト判定)

優勝

年齢/性別	身長/体重	段級位	所属団体道場名	氏名	ゼッケン	ゼッケン	氏名	所属団体道場名	段級位	身長/体重	年齢/性別	
8男	132/33	10級	総本部道場	フクミツ ハヤト	2250	4-97	オオヤシキ ソウタ	神奈川東横浜支部	7級	142/43	9男	
8男	125/37	9級	吉祥寺杉原道場	福光 隼純	2251		2260	大屋敷 颯太	東京城南川崎支部	10級	130/32	9男
9男	138/31	10級	東京東支部	ミカミ ショウヘイ	2252		2261	松澤 天馬				
8男	134/31	10級	東京佐伯道場	三上 翔平	2253		2262	ヒラノ ハルト	埼玉中央道場	8級	132/34	9男
8男	130/32	7級	茨城県央支部	タカハシ コウタロウ	2254		2263	平野 遥斗	東京佐伯道場	7級	132/33	9男
8男	130/31	7級	東京城南川崎支部	高橋 孝太郎	2255		2264	イイダ ユラ				
8男	118/33	8級	埼玉中央道場	カツキ リョウ	2256		2265	飯田 悠良	東京城南川崎支部	7級	136/36	9男
8男	132/37	10級	東京東支部	シバタ リョウマ	2257		2266	シミズ コタロウ				
8男	130/34	9級	千葉南支部	柴田 遼万	2258		2267	清水 琥太郎	世田谷・杉並支部	8級	125/31	8男
8男	138/38	7級	東京お茶の水支部	カスヤ ケイタ	2259		2268	マウチ リク				
				粕谷 啓太				馬内 利空	東京ベイ港支部	9級	134/31	9男
				ノグチ コウキ				タニザワ トシヤ				
				野口 航希				谷澤 寿哉	埼玉中央道場	無級	133/31	8男
				オオタ ゴウキ				サクライ ユウト				
				太田 剛旗				櫻井 悠翔	東京東支部	8級	140/36	9男
				カトウ ユウ				ヤン ミンハウ				
				加藤 佑			楊 明治					
				ワタナベ ケン								
				渡邊 憲								

新極真カラテ全国新人戦 2017

組手 小学3年生女子

大会初日 組手 第8試合場

【入賞人数:2名】

101

本戦:1分 最終延長戦:1分(マスト判定)

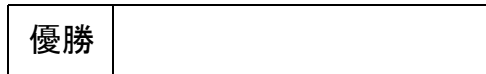

年齢/性別	身長/体重	段級位	所属団体道場名	氏名	ゼッケン
9 女	140 38	7級	東京城南川崎支部	メンジュ ユイ	2269
9 女	136 26	無級	東京東支部	毛受 優衣	2270
8 女	119 23	8級	大阪北支部	ゲンカ リノ	2271
9 女	121 24	8級	東京東支部	源河 俐乃	2272
9 女	121 23	9級	埼玉中央道場	アヅマ クレア	2273
8 女	126 28	9級	川崎東湘南支部	東 來愛	2274
9 女	131 30	7級	茨城県央支部	タナカ アンナ	2275
				田中 杏采	
				トダ モモネ	
				戸田 桃寧	
				カジ マユミ	
				梶 繭美	
				トビタ ミユウ	
				飛田 実優	

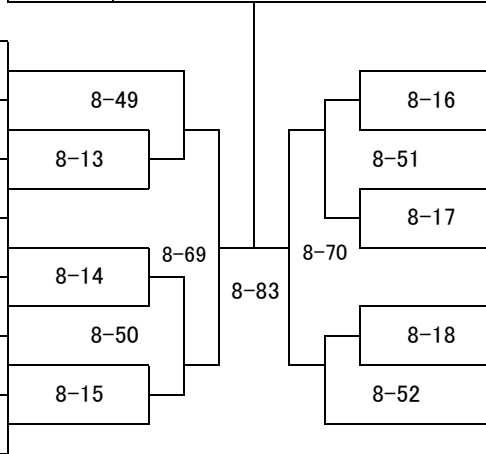

ゼッケン	氏名	所属団体道場名	段級位	身長/体重	年齢/性別
2276	シマダ ミズキ	大阪東支部	8級	132	9 女
2277	島田 瑞希	東京城南川崎支部	10級	35	8 女
2278	ヤマワキ メイ	静岡支部	9級	130	8 女
2279	山脇 芽依	東京東支部	8級	26	8 女
2280	ナガタ マコ	大阪北支部	8級	136	8 女
2281	永田 真子	東京東支部	9級	41	8 女
2282	ワタナベ マツリ	厚木・赤羽支部	10級	123	8 女
	渡辺 茉愛		8級	29	8 女
	モリタ カレン		8級	130	8 女
	森田 佳蓮		8級	29	8 女
	ナイトウ ハルカ		9級	126	9 女
	内藤 遥		9級	26	8 女
	マエノ ヒメキ		10級	126	9 女
	前野 姫輝		10級	27	8 女

新極真カラテ全国新人戦 2017
組手 小学4年生男子 重量級

大会初日 組手 第8試合場

【入賞人数:2名】

105

本戦:1分 最終延長戦:1分(マスト判定)

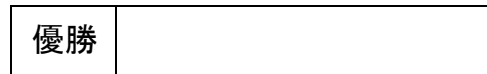

年齢/性別	身長/体重	段級位	所属団体道場名	氏名	ゼッケン
9 男	143 42	8級	厚木・赤羽支部	アダチ カイト 足立 海音	2342
9 男	139 36	8級	吉祥寺杉原道場	トクニ モリヨシ 戸國 盛義	2343
10 男	147 49	6級	東京東支部	サクマ タイセイ 佐久間 泰生	2344
9 男	137 44	6級	東京東支部	クワハラ ケン 桑原 健	2345
9 男	130 42	8級	岡山東支部	サカモト ナルキ 阪本 匠騎	2346
9 男	140 38	7級	東京ベイ港支部	タキュウ ユウキ 田久 夕樹	2347

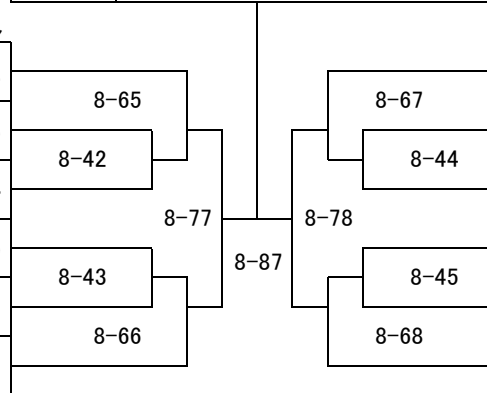

ゼッケン	氏名	所属団体道場名	段級位	身長/体重	年齢/性別
2348	ミヤザキ シンタ 宮崎 心太	東京東支部	8級	141 43	9 男
2349	ヒラヤマ リョウタ 平山 凌大	千葉南支部	8級	141 41	10 男
2350	ヤマモト リュウ 山本 龍	東京東支部	7級	143 34	10 男
2351	ゴトウ リョウタ 後藤 綾太	世田谷・杉並支部	6級	137 41	9 男
2352	オサノ ユウト 小佐野 雄翔	東京東支部	9級	142 40	9 男
2353	ナカムラ ヒロキ 中村 浩樹	厚木・赤羽支部	6級	147 60	10 男

新極真カラテ全国新人戦 2017
 組手 小学4年生女子 軽量級

大会初日 組手 第8試合場

【入賞人数: 1名】

106

本戦: 1分 最終延長戦: 1分(マスト判定)



年齢/性別	身長/体重	段級位	所属団体道場名	氏名	ゼッケン
10 女	128 21	6級	高知支部	ヨコハラ マヒル 横原 茉日琉	2354
10 女	130 26	5級	福岡支部	ヨシダ メイナ 吉田 芽生菜	2355
9 女	134 29	6級	東京城南川崎支部	スズキ ユウヤ 鈴木 悠矢	2356

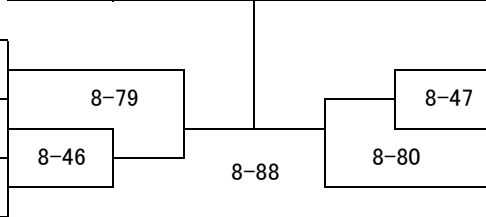

ゼッケン	氏名	所属団体道場名	段級位	身長/体重	年齢/性別
2357	カクハラ アン 角原 杏	東京城南川崎支部	6級	133 31	9 女
2358	スガハラ モア 菅原 萌夏	兵庫中央支部	10級	127 24	9 女
2359	ホンダ チヒロ 本田 千尋	東京佐伯道場	5級	129 26	9 女

新極真カラテ全国新人戦 2017
 組手 小学4年生女子 重量級

大会初日 組手 第8試合場

【入賞人数: 1名】

107

本戦: 1分 最終延長戦: 1分(マスト判定)

優勝

年齢/性別	身長/体重	段級位	所属団体道場名	氏名	ゼッケン
10 女	140 39	6級	高知支部	ヤマオカ ユユ 山岡 夢侑	2360
10 女	140 43	6級	東京東支部	オジマ ミワ 尾嶋 美和	2361

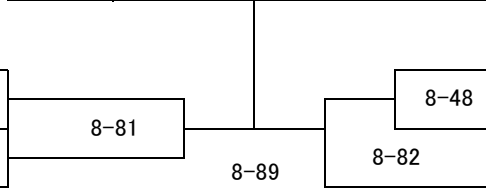

ゼッケン	氏名	所属団体道場名	段級位	身長/体重	年齢/性別
2362	ワタナベ リオ	東京東支部	8級	143	10
	渡邊 凜汐			37	女
2363	スズキ カナハ	栃木支部	8級	134	9
	鈴木 奏羽			33	女
2364	ハラ カレン	東京城南川崎支部	6級	138	10
	原 花恋			37	女

新極真カラテ全国新人戦 2017
組手 小学5年生男子 軽量級

大会初日 組手 第9試合場

【入賞人数:2名】

108

本戦:1分 最終延長戦:1分(マスト判定)

優勝

年齢/性別	身長/体重	段級位	所属団体道場名	氏名	ゼッケン		ゼッケン	氏名	所属団体道場名	段級位	身長/体重	年齢/性別
11男	133/30	5級	福岡支部	オカ リュウノスケ	2365		2373	スガワラ ハルト	千葉南支部	5級	141/32	11男
10男	137/27	10級	埼玉武蔵支部	岡 隆之介	2366		9-1	菅原 遙斗	東京城南川崎支部	9級	143/30	10男
10男	134/28	8級	埼玉中央道場	タカダ ハルキ			9-33	シモカワ コドウ				
10男	141/32	5級	徳島西南支部	高田 陽心	2368		9-2	下川 己撞	東京ベイ港支部	6級	130/30	10男
10男	138/26	5級	埼玉中央道場	イケダ テツペイ			9-66	ヤマダ ユキヤ				
10男	140/32	7級	厚木・赤羽支部	池田 徹平	2370		9-3	山田 透也	厚木・赤羽支部	5級	137/29	10男
11男	137/32	8級	宮崎市中央道場	サトウ ケイタ			9-34	キクチ マサハル				
10男	137/30	9級	東京城南川崎支部	佐藤 慧拓	2371		9-4	菊池 将陽	栃木支部	5級	130/25	10男
10男	137/30	9級	東京城南川崎支部	イシモト リク			9-67	ノムラ ハクト				
10男	137/30	9級	東京城南川崎支部	石本 湊久	2372		9-36	野村 珀翔	埼玉中央道場	7級	130/27	10男
10男	137/30	9級	東京城南川崎支部	イタガキ シュウゴ			9-82	アサミ リュウセイ				
10男	137/30	9級	東京城南川崎支部	板垣 修吾	2372			浅見 琉惺	愛知山本道場	5級	133/28	11男
10男	137/30	9級	東京城南川崎支部	コアミ カイト				イシグロ カンタ				
10男	137/30	9級	東京城南川崎支部	小網 海斗	2372			石黒 幹大				
10男	137/30	9級	東京城南川崎支部	ヒグチ ユウタ								
10男	137/30	9級	東京城南川崎支部	樋口 優太								

新極真カラテ全国新人戦 2017
組手 小学5年生男子 中量級

大会初日 組手 第9試合場

【入賞人数:2名】

109

本戦:1分 最終延長戦:1分(マスト判定)



年齢/性別	身長/体重	段級位	所属団体道場名	氏名	ゼッケン
11 男	145 35	5級	西神奈川支部	カツマタ ユウヤ 勝俣 佑哉	2380
10 男	145 35	6級	東京東支部	コヤナギ ユウスケ 小柳 悠介	2381
11 男	139 35	7級	埼玉中央道場	ヤマザキ ジュンセイ 山崎 隼生	2382
10 男	140 34	8級	総本部道場	カワムラ ハヤテ 河村 速	2383
11 男	133 33	5級	埼玉武蔵支部	ホリグチ ライキ 堀口 来希	2384

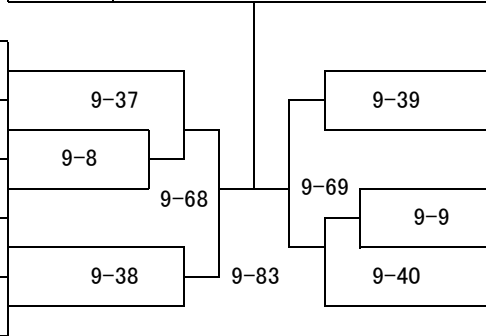

ゼッケン	氏名	所属団体道場名	段級位	身長/体重	年齢/性別
2385	ハギワラ ジョウ 萩原 丞	栃木支部	5級	137 35	10 男
2386	サトリ ソウマ 佐取 壮真	埼玉中央道場	8級	142 37	11 男
2387	カキヌマ ヘイエイ 柿沼 平栄	厚木・赤羽支部	6級	135 33	10 男
2388	キタジマ ケンタ 北嶋 賢太	埼玉中央道場	9級	135 35	10 男
2389	イノウエ トモキ 井上 智貴	大阪神戸湾岸支部	5級	135 35	10 男

新極真カラテ全国新人戦 2017
組手 小学5年生男子 重量級

大会初日 組手 第9試合場

【入賞人数:2名】

110

本戦:1分 最終延長戦:1分(マスト判定)



年齢/性別	身長/体重	段級位	所属団体道場名	氏名	ゼッケン
10 男	139 42	5級	総本部道場	ミヤザキ シリュウ 宮崎 獅竜	2390
10 男	139 42	10級	世田谷・杉並支部	ミヤタ イツキ 宮田 樹	2391
11 男	142 40	6級	千葉南支部	コシバ ノゾミ 小柴 望実	2392
11 男	138 38	6級	埼玉中央道場	ヒラノ カイト 平野 雅以斗	2393
10 男	142 38	8級	埼玉武蔵支部	クズマキ カイト 葛巻 海人	2394
10 男	139 40	8級	目白道場	ヤスオカ リツ 安岡 莉津	2395
11 男	148 38	8級	東京城南川崎支部	カウ リッシ 加藤 立志	2396

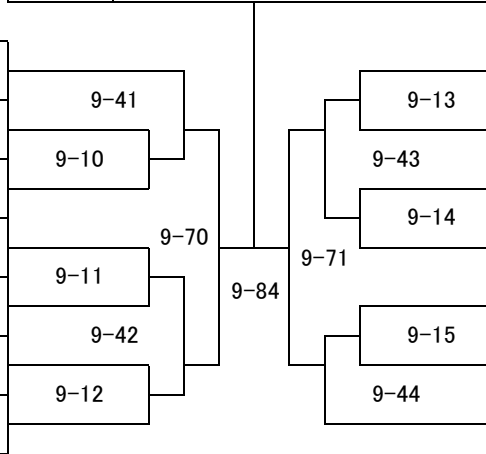

ゼッケン	氏名	所属団体道場名	段級位	身長/体重	年齢/性別
2397	テルヌマ ジョウ 照沼 助友	茨城県央支部	5級	144 45	10 男
2398	キクチ ユウガ 菊地 優雅	栃木支部	8級	140 43	11 男
2399	カントモヒロ 菅 智洋	埼玉中央道場	8級	155 42	11 男
2400	イトウ ユウセイ 伊東 祐成	総本部道場	5級	136 45	10 男
2401	イザワ コタロウ 井澤 琥汰朗	東京ベイ港支部	7級	140 40	11 男
2402	オノ ケイト 小野 恵富	世田谷・杉並支部	無級	145 38	10 男
2403	ハラダ リク 原田 稜久	滋賀中央支部	7級	146 40	11 男

新極真カラテ全国新人戦 2017
組手 小学5年生女子 軽量級

大会初日 組手 第9試合場

【入賞人数:2名】

111

本戦:1分 最終延長戦:1分(マスト判定)

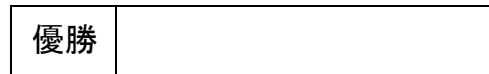

年齢/性別	身長/体重	段級位	所属団体道場名	氏名	ゼッケン
10女	138 30	8級	宮崎市中央道場	ミズタニ アミ 水谷 眺実	2404
10女	139 33	10級	東京東支部	ウラニシ ココロ 浦西 こころ	2405
11女	128 25	8級	西神奈川支部	タカハシ リンジュ 高橋 凜珠	2406
10女	129 27	8級	東京お茶の水支部	タカハシ ヒナノ 高橋 雛音	2407
10女	136 33	8級	総本部道場	フクミツ アイリ 福光 愛里	2408
10女	135 32	9級	東京東支部	イガ ナナコ 伊賀 なな子	2409

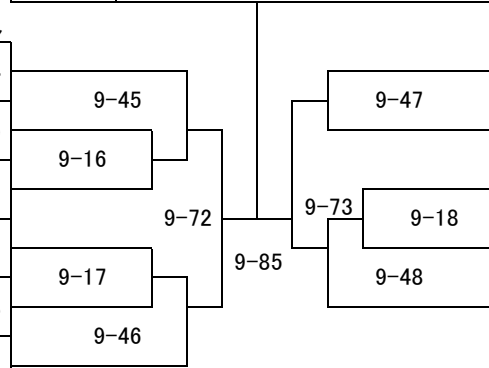

ゼッケン	氏名	所属団体道場名	段級位	身長/体重	年齢/性別
2410	サキモリ メイ 崎森 めい	西東海支部	7級	133 28	11女
2411	ハマノ アオイ 浜野 葵	東京東支部	7級	140 30	10女
2412	サカモト ラン 坂本 蘭	東京東支部	7級	129 28	10女
2413	タムラ ホノカ 田村 歩花	神奈川東横浜支部	6級	132 27	10女
2414	ハラダ マオ 原田 麻央	滋賀中央支部	6級	135 31	11女

新極真カラテ全国新人戦 2017
 組手 小学5年生女子 重量級

大会初日 組手 第9試合場

【入賞人数:1名】

112

本戦:1分 最終延長戦:1分(マスト判定)

優勝

年齢/性別	身長/体重	段級位	所属団体道場名	氏名	ゼッケン	ゼッケン	氏名	所属団体道場名	段級位	身長/体重	年齢/性別
11	142	7級	東京佐伯道場	コバヤシ ルナ	2415	9-49	キクチ コウエイ	東京城南川崎支部	8級	152	11
女	43			小林 瑠那			菊池 弘慧			47	女
10	145	7級	徳島西南支部	サトウ ミリウ	2416	9-50	タキモト マオ	西神奈川支部	5級	145	11
女	38			佐藤 心梨優			滝本 真央			36	女

新極真カラテ全国新人戦 2017
組手 小学6年生男子 軽量級

大会初日 組手 第9試合場

【入賞人数:2名】

113

本戦:1分 最終延長戦:1分(マスト判定)

優勝

年齢/性別	身長/体重	段級位	所属団体道場名	氏名	ゼッケン
11 男	137 30	5級	厚木・赤羽支部	ヤマグチ ナユタ 山口 直優太	2419
11 男	133 28	6級	埼玉中央道場	タカハシ シン 高橋 慎	2420
11 男	145 35	5級	静岡支部	マスタ ヒロキ 増田 裕輝	2421
12 男	145 34	5級	栃木支部	コバヤシ ナオ 小林 直央	2422
11 男	138 34	6級	福岡支部	スジタ マサト 筋田 聖人	2423
12 男	150 35	7級	東京東支部	ハマノ レン 浜野 蓮	2424
11 男	128 28	8級	兵庫中央支部	ナガサキ ハヤト 長崎 勇人	2425

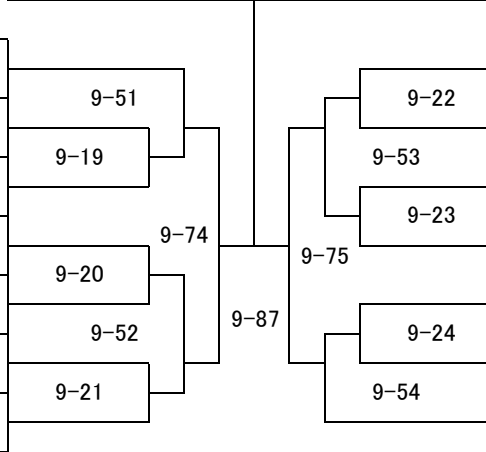

ゼッケン	氏名	所属団体道場名	段級位	身長/体重	年齢/性別
2426	ムラヤマ ダイキ 村山 奈響	厚木・赤羽支部	7級	131 31	11 男
2427	ヒラヤマ リュウガ 平山 流雅	栃木支部	6級	135 33	11 男
2428	タカハシ カイ 高橋 隼	埼玉中央道場	6級	135 27	11 男
2429	タカハシ ルイ 高橋 琉生	茨城県央支部	5級	138 31	11 男
2430	イワサキ ケイタ 岩崎 経太	東京佐伯道場	6級	145 34	11 男
2431	ヒラヤマ タイガ 平山 泰雅	栃木支部	6級	135 33	11 男
2432	イシツカ ルイ 石塚 琉生	大阪神戸湾岸支部	8級	140 30	11 男

新極真カラテ全国新人戦 2017
組手 小学6年生男子 中量級

大会初日 組手 第9試合場

【入賞人数:2名】

114

本戦:1分 最終延長戦:1分(マスト判定)



年齢/性別	身長/体重	段級位	所属団体道場名	氏名	ゼッケン
11男	145/40	9級	厚木・赤羽支部	マエダ アイト	2433
11男	150/38	6級	群馬支部	前田 逢翔	2434
12男	145/41	10級	川崎東湘南支部	ナカイ ショウマ	2435
12男	152/37	5級	埼玉中央道場	永井 奨真	2436
11男	140/36	5級	東京佐伯道場	ハナオカ トアル	2437
11男	150/42	7級	埼玉中央道場	フクシマ タカシ	2438
11男	141/40	7級	厚木・赤羽支部	福嶋 崇	2439
11男	140/37	5級	兵庫中央支部	ホンダ ケンゴ	2440
				本田 賢吾	
				フジマキ リン	
				藤巻 凜	
				イマムラ マサムネ	
				今村 将崇	
				コバヤシ コタロウ	
				小林 己太郎	

ゼッケン	氏名	所属団体道場名	段級位	身長/体重	年齢/性別
2441	ヨコタ ルイ	厚木・赤羽支部	10級	138/38	12男
2442	横田 瑠依	群馬支部	6級	148/38	12男
2443	カナイ ユウト	東京東支部	8級	142/36	12男
2444	アライ ソウタ	埼玉中央道場	5級	145/37	12男
2445	新井 颯太	沖縄支部	5級	140/37	12男
2446	オガワ リクト	埼玉中央道場	8級	144/37	11男
2447	小川 陸斗	東京ベイ港支部	5級	150/36	12男
	マツザキ ユウタ				
	松崎 優大				
	イシザキ ユウト				
	石崎 悠人				
	ヨシダ ジュンノスケ				
	吉田 淳之介				

新極真カラテ全国新人戦 2017
 組手 小学6年生男子 重量級

大会初日 組手 第9試合場

【入賞人数:2名】

115

本戦:1分 最終延長戦:1分(マスト判定)



年齢/性別	身長/体重	段級位	所属団体道場名	氏名	ゼッケン
11 男	154 47	6級	東京東支部	オオムロ ケンシ 大室 賢志	2448
12 男	155 58	7級	新潟支部	カノウ ダイスケ 加藤 大介	2449
12 男	161 52	7級	埼玉中央道場	アサミ コウセイ 浅見 凰惺	2450
11 男	149 57	5級	東京城南川崎支部	ヤマキ ハヤト 山木 隼斗	2451

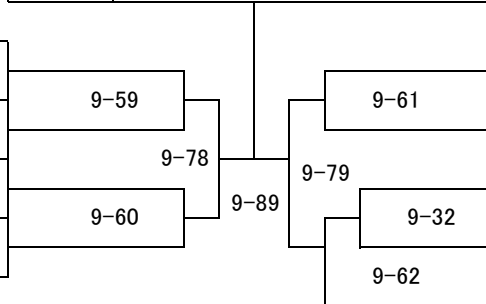

ゼッケン	氏名	所属団体道場名	段級位	身長/体重	年齢/性別
2452	タカハシ ヤマト 高橋 大統	栃木支部	5級	147 48	11 男
2453	シバタ コウキ 柴田 洗希	茨城県央支部	5級	140 48	11 男
2454	ワタナベ リョウガ 渡邊 凌駕	東京東支部	6級	140 47	11 男
2455	ミヤジマ コウガ 宮島 虎我	愛知山本道場	7級	150 53	11 男
2456	タキザワ ショウブ 瀧澤 尚武	厚木・赤羽支部	5級	160 62	12 男

新極真カラテ全国新人戦 2017
 組手 小学6年生女子 軽量級

大会初日 組手 第9試合場

【入賞人数: 1名】

116

本戦: 1分 最終延長戦: 1分(マスト判定)

優勝

年齢/性別	身長/体重	段級位	所属団体道場名	氏名	ゼッケン
11 女	132 34	6級	世田谷・杉並支部	コジマ ユウナ 小島 夕奈	2457
12 女	134 30	8級	静岡支部	サトウ ユナ 佐藤 夕菜	2458

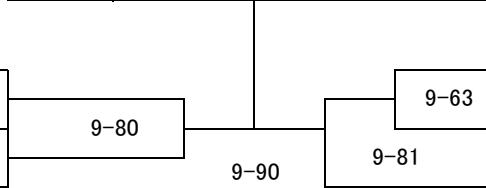

ゼッケン	氏名	所属団体道場名	段級位	身長/体重	年齢/性別
2459	ヨシダ アリサ 吉田 愛利彩	東京城南川崎支部	8級	138 31	12 女
2460	ワタナベ セラ 渡邊 千愛	群馬支部	7級	150 36	12 女
2461	オオニシ ツキ 大西 月稀	東京東支部	5級	147 32	11 女

新極真カラテ全国新人戦 2017
 組手 小学6年生女子 重量級

大会初日 組手 第9試合場

【入賞人数:1名】

117

本戦:1分 最終延長戦:1分(マスト判定)

優勝

年齢/性別	身長/体重	段級位	所属団体道場名	氏名	ゼッケン	ゼッケン	氏名	所属団体道場名	段級位	身長/体重	年齢/性別
12 女	160 40	6級	吉祥寺杉原道場	サカイ ショウカ 坂井 祥華	2462	9-64	ヨコタ メイ 横田 芽依	厚木・赤羽支部	10級	149 40	12 女
11 女	153 53	8級	神奈川東横浜支部	イトウ スズカ 伊藤 すずか	2463	9-65	カンバヤシ ヒメカ 神林 姫佳	東京城南川崎支部	6級	148 49	11 女

9-91

新極真カラテ全国新人戦 2017

組手 中学生男子 軽量級

大会初日 組手 第10試合場

【入賞人数:2名】

118

本戦:1分30秒 最終延長戦:1分30秒(マスト判定)



年齢/性別	身長/体重	段級位	所属団体道場名	氏名	ゼッケン
14 男	155 48	6級	厚木・赤羽支部	サカモト ショウ 坂本 翔	2466
12 男	140 36	6級	鹿児島支部	ヤカシロ リョウエイ ハケ代 了栄	2467
13 男	155 45	5級	埼玉中央道場	アルガ ハルヤ 有賀 治哉	2468
13 男	144 42	4級	世田谷・杉並支部	コジマ タクミ 小島 拓己	2469
14 男	161 49	6級	東京佐伯道場	ヨシカワ オトヤ 吉川 音也	2470
12 男	147 38	4級	高知支部	クスメ ウミヒロ 楠目 海弥	2471

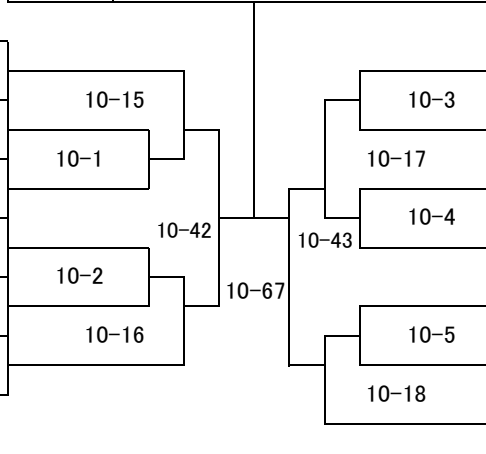

ゼッケン	氏名	所属団体道場名	段級位	身長/体重	年齢/性別
2472	フナツ ツバサ 船津 翼	大阪北摂支部	4級	160 49	13 男
2473	エチゼンヤ ユウジ 越前谷 雄志	厚木・赤羽支部	7級	141 41	12 男
2474	トウヤ タカラ 東谷 天羅	千葉南支部	5級	150 48	13 男
2475	カツレン リュウキ 勝連 瑠基	沖縄支部	4級	164 49	14 男
2476	ヤスムラ カズマ 安村 和真	埼玉中央道場	5級	164 48	12 男
2477	シノキ キョウスケ 篠木 亨介	神奈川東横浜支部	3級	152 41	12 男
2478	イナワキ ユウスケ 稲脇 佑介	兵庫中央支部	5級	143 38	12 男

新極真カラテ全国新人戦 2017

組手 中学生男子 重量級

大会初日 組手 第10試合場

【入賞人数:2名】

119

本戦:1分30秒 最終延長戦:1分30秒(マスト判定)

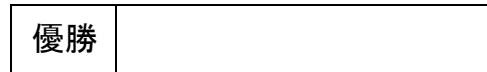

年齢/性別	身長/体重	段級位	所属団体道場名	氏名	ゼッケン
14 男	175 67	4級	埼玉中央道場	タカハシ リト 高橋 理仁	2479
13 男	175 60	5級	東京城南川崎支部	ジンナイトモヤ 陣内 友也	2480
12 男	155 65	7級	埼玉中央道場	オオイシ リュウセイ 大石 龍星	2481
13 男	147 60	4級	千葉北支部	テラオカ リュウイチ 寺岡 龍一	2482

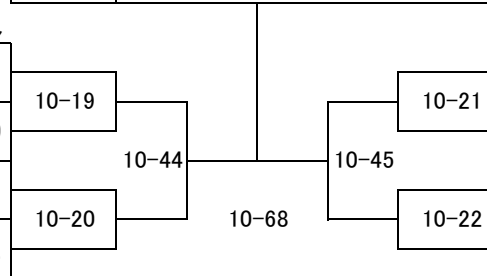

ゼッケン	氏名	所属団体道場名	段級位	身長/体重	年齢/性別
2483	フジカワ イチヨウ 藤川 一耀	南大阪支部	4級	160 65	12 男
2484	コミヤマ ルイ 込山 瑠	埼玉中央道場	4級	171 63	13 男
2485	ヨシカワ コウヘイ 吉川 航平	埼玉中央道場	6級	164 53	13 男
2486	ヒノ カイシ 日野 海志	東京城南川崎支部	4級	164 53	14 男

新極真カラテ全国新人戦 2017
 組手 中学生女子 軽量級

大会初日 組手 第10試合場

【入賞人数:1名】

120

本戦:1分30秒 最終延長戦:1分30秒(マスト判定)

優勝

年齢/性別	身長/体重	段級位	所属団体道場名	氏名	ゼッケン	ゼッケン	氏名	所属団体道場名	段級位	身長/体重	年齢/性別
12 女	143 37	3級	栃木支部	ヤベ ハルカ 矢部 遥花	2487	2488	アキタ コナツ 秋田 小夏	高知支部	6級	149 42	13 女

10-69

新極真カラテ全国新人戦 2017
 組手 中学生女子 重量級

大会初日 組手 第10試合場

【入賞人数:1名】

121

本戦:1分30秒 最終延長戦:1分30秒(マスト判定)

優勝

年齢/性別	身長/体重	段級位	所属団体道場名	氏名	ゼッケン	ゼッケン	氏名	所属団体道場名	段級位	身長/体重	年齢/性別
14 女	148 50	6級	世田谷・杉並支部	ヤマザキ ミク 山崎 美久	2489	2490	スズキ サアヤ 鈴木 彩矢	東京城南川崎支部	3級	160 48	14 女

10-70

新極真カラテ全国新人戦 2017

組手 高校生男子 重量級

大会初日 組手 第10試合場

【入賞人数: 1名】

122

本戦: 1分30秒 最終延長戦: 1分30秒(マスト判定)

優勝

年齢/性別	身長/体重	段級位	所属団体道場名	氏名	ゼッケン	ゼッケン	氏名	所属団体道場名	段級位	身長/体重	年齢/性別
17	175	5級	東京佐伯道場	コモオカ カイセイ	2491	10-46	スイチ ハルアキ	東京佐伯道場	無級	171	18
男	96			薦岡 海晟			水地 春暁			70	男
16	175	8級	厚木・赤羽支部	アリマ リュウノスケ	2492	10-47	ウエノ カズマ	長崎支部	3級	172	18
男	73			有馬 竜之介			上野 和馬			73	男

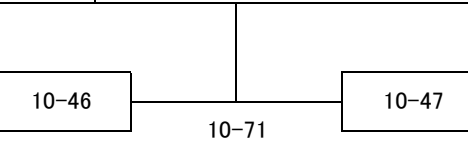

新極真カラテ全国新人戦 2017

組手 高校生女子

大会初日 組手 第10試合場

【入賞人数:1名】

123

本戦:1分30秒 最終延長戦:1分30秒(マスト判定)

優勝

年齢/性別	身長/体重	段級位	所属団体道場名	氏名	ゼッケン	ゼッケン	氏名	所属団体道場名	段級位	身長/体重	年齢/性別
17	161	8級	栃木支部	イワセ アオイ	2495	2496	コバヤシ ユウカ	福島支部	3級	158	15
女	55	岩瀬 葵		小林 祐花			50			女	

10-72

新極真カラテ全国新人戦 2017
組手 男子19歳以上30歳未満 軽量級

大会初日 組手 第10試合場

【入賞人数:1名】

124

本戦:1分 最終延長戦:1分(マスト判定)

年齢/性別	身長/体重	段級位	所属団体道場名	氏名	ゼッケン		ゼッケン	氏名	所属団体道場名	段級位	身長/体重	年齢/性別
26 男	180 69	6級	世田谷・杉並支部	カルフネン ミカエル カルフネン ミカエル	2497	10-73	2500	フジムラ カズキ 藤村 憲章	世田谷・杉並支部	6級	172 67	20 男
28 男	170 66	10級	東京お茶の水支部	スズキ ハヤト 鈴木 勇人	2498		2501	サトウ リュウスケ 佐藤 龍介	総本部道場	10級	163 65	26 男
19 男	167 64	7級	茨城県央支部	モリ テルヤ 森 瑛弥	2499		2502	キタムラ アキヒロ 北村 秋展	目白道場	7級	170 50	26 男
							10-48	10-24				
						10-23	10-49					
						優勝						

新極真カラテ全国新人戦 2017
 組手 男子19歳以上30歳未満 重量級

大会初日 組手 第10試合場

【入賞人数:1名】

125

本戦:1分 最終延長戦:1分(マスト判定)

優勝

年齢/性別	身長/体重	段級位	所属団体道場名	氏名	ゼッケン	ゼッケン	氏名	所属団体道場名	段級位	身長/体重	年齢/性別
28 男	183 90	9級	東京ベイ港支部	コニシ ユウマ 小西 勇馬	2503	2504	シンドウ ノリシ 進藤 規利	西神奈川支部	6級	175 82	27 男

10-74

新極真カラテ全国新人戦 2017
 組手 男子30歳以上35歳未満

大会初日 組手 第10試合場

【入賞人数: 1名】

126

本戦: 1分 最終延長戦: 1分(マスト判定)



年齢/性別	身長/体重	段級位	所属団体道場名	氏名	ゼッケン
34 男	173 68	6級	世田谷・杉並支部	タカハシ ヨシツグ 高橋 佳嗣	2505
32 男	168 65	9級	神奈川東横浜支部	キンジョウ トシユキ 金城 寿享	2506

ゼッケン	氏名	所属団体道場名	段級位	身長/体重	年齢/性別
2507	ウエノヤマ シンヤ 上ノ山 慎哉	世田谷・杉並支部	10級	169 69	33 男
2508	カドオカ レオナルド 門岡 レオナルド	愛知山本道場	7級	173 72	32 男

新極真カラテ全国新人戦 2017
 組手 男子35歳以上40歳未満 軽量級

大会初日 組手 第10試合場

【入賞人数: 1名】

127

本戦: 1分 最終延長戦: 1分(マスト判定)



年齢/性別	身長/体重	段級位	所属団体道場名	氏名	ゼッケン
37 男	166 67	6級	千葉南支部	タニグチ ユウスケ 谷口 雄亮	2509
36 男	168 65	9級	福岡支部	カワグチ ナオヤ 川口 直也	2510

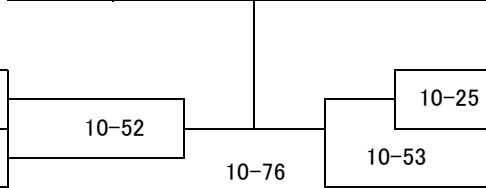

ゼッケン	氏名	所属団体道場名	段級位	身長/体重	年齢/性別
2511	ワタナベ ナオキ	厚木・赤羽支部	8級	175	36
	渡部 直樹			65	男
2512	カワグチ アキヒロ	福岡支部	無級	168	35
	川口 哲弘			68	男
2513	タナカ コウタロウ	東京城南川崎支部	6級	178	34
	田中 幸太郎			68	男

新極真カラテ全国新人戦 2017
 組手 男子35歳以上40歳未満 重量級

大会初日 組手 第10試合場

【入賞人数: 1名】

128

本戦: 1分 最終延長戦: 1分(マスト判定)

優勝

年齢/性別	身長/体重	段級位	所属団体道場名	氏名	ゼッケン		ゼッケン	氏名	所属団体道場名	段級位	身長/体重	年齢/性別
38 男	170 78	8級	総本部道場	ワタナベ トシオ 渡邊 利生	2514	10-54	2516	キムラ ツネヒコ 木村 恒彦	世田谷・杉並支部	6級	170	35
38 男	170 78	10級	世田谷・杉並支部	イマイ アキラ 今井 章	2515						75	男

10-77

新極真カラテ全国新人戦 2017
 組手 男子40歳以上45歳未満 軽量級

大会初日 組手 第10試合場

【入賞人数:1名】

129

本戦:1分 最終延長戦:1分(マスト判定)

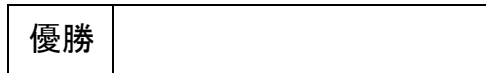

年齢/性別	身長/体重	段級位	所属団体道場名	氏名	ゼッケン
40 男	171 62	8級	群馬支部	ハンダ シンヤ 半田 真也	2517
43 男	180 67	6級	埼玉中央道場	ホンダ タクヤ 細田 拓哉	2518
42 男	168 67	7級	茨城県央支部	ハクタ マナブ 白田 学	2519
40 男	168 69	6級	東京中野道場	ハヤシ ユタカ 林 裕隆	2520

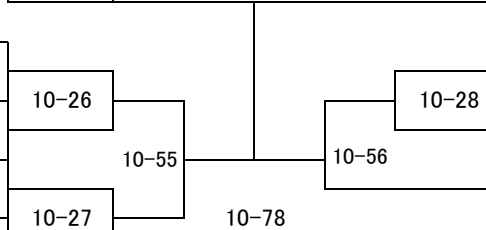

ゼッケン	氏名	所属団体道場名	段級位	身長/体重	年齢/性別
2521	ノグチ ジュン 野口 純	埼玉中央道場	9級	167 69	43 男
2522	オオモリ アツシ 大森 厚	大阪北摂支部	無級	168 69	44 男
2523	タケムラ ケイスケ 武村 桂佑	世田谷・杉並支部	6級	180 64	40 男

新極真カラテ全国新人戦 2017
 組手 男子40歳以上45歳未満 重量級

大会初日 組手 第10試合場

【入賞人数:2名】

130

本戦:1分 最終延長戦:1分(マスト判定)



年齢/性別	身長/体重	段級位	所属団体道場名	氏名	ゼッケン
39 男	173 84	6級	西東海支部	タガ トシマサ 多賀 俊公	2524
39 男	190 82	9級	東京ベイ港支部	ミタニ トモノブ 三谷 智信	2525
43 男	165 73	9級	目白道場	オオミノ タカノリ 大溝 卓倫	2526
41 男	172 77	6級	兵庫中央支部	ホンダ タダマサ 本田 忠雅	2527

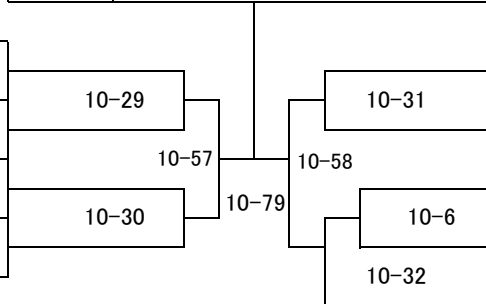

ゼッケン	氏名	所属団体道場名	段級位	身長/体重	年齢/性別
2528	フジカワ ケイ 藤川 佳	世田谷・杉並支部	6級	172 78	40 男
2529	ウメオカ コウタロウ 梅岡 幸太郎	東京ベイ港支部	7級	177 72	40 男
2530	ワダ ケンタロウ 和田 健太郎	東京ベイ港支部	7級	170 80	40 男
2531	ヒラマツ マモル 平松 守	神奈川東横浜支部	7級	171 90	41 男
2532	ササキ アツシ 佐々木 淳	東京城南川崎支部	5級	176 73	39 男

新極真カラテ全国新人戦 2017
組手 男子45歳以上50歳未満 軽量級

大会初日 組手 第10試合場

【入賞人数:2名】

131

本戦:1分 最終延長戦:1分(マスト判定)

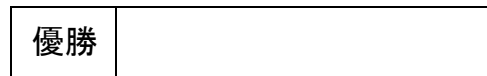

年齢/性別	身長/体重	段級位	所属団体道場名	氏名	ゼッケン
49 男	168 69	5級	埼玉中央道場	コミ イツペイ 小見 一平	2533
46 男	174 68	8級	栃木支部	クスノキ タカシ 楠 貴志	2534
45 男	168 66	10級	福岡支部	マツモト ケン 松本 健	2535
46 男	175 67	6級	大阪東部支部	マメイ カズヤ 豆井 和哉	2536

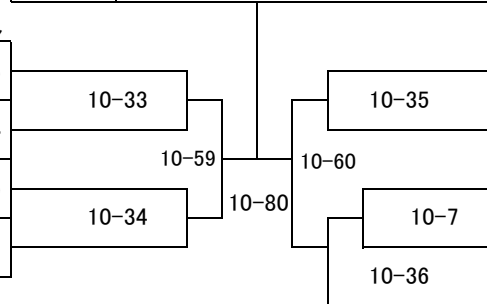

ゼッケン	氏名	所属団体道場名	段級位	身長/体重	年齢/性別
2537	ツジ テルヒコ 辻 照彦	吉祥寺杉原道場	6級	172 67	47 男
2538	コバヤシ アキラ 小林 朗	東京佐伯道場	7級	176 69	45 男
2539	キムラ フミヒコ 木村 文彦	千葉北支部	9級	169 69	46 男
2540	オオツキ トシノブ 大槻 利信	埼玉中央道場	7級	165 64	46 男
2541	サカイ ヨシカズ 酒井 良和	大阪北支部	5級	168 62	45 男

新極真カラテ全国新人戦 2017
組手 男子45歳以上50歳未満 重量級

大会初日 組手 第10試合場

【入賞人数:2名】

132

本戦:1分 最終延長戦:1分(マスト判定)

年齢/性別	身長/体重	段級位	所属団体道場名	氏名	ゼッケン		ゼッケン	氏名	所属団体道場名	段級位	身長/体重	年齢/性別		
48	170	6級	世田谷・杉並支部	カワスミ ナオト	2542	優勝	10-81	サトウ タカシ	厚木・赤羽支部	6級	180	45		
男	117			川住 直人				佐藤 貴志					78	男
45	177	6級	厚木・赤羽支部	イワモト ノブユキ	2543			10-8	10-12	イズミタ シンジ	大阪北支部	6級	173	46
男	79			岩本 昇幸				和泉田 真司	93	男				
44	170	8級	目白道場	ナツメ ハリヒロ	2544			10-37	10-39	ミナガワ ヨウイチ	世田谷・杉並支部	6級	172	44
男	85			夏目 典大				皆川 陽一	77	男				
49	177	9級	東京東支部	タカハシ シゲル	2545			10-9	10-13	ヨシザキ カズヒコ	東京佐伯道場	7級	178	47
男	85			高橋 茂				吉崎 和彦	73	男				
45	176	7級	厚木・赤羽支部	モリイ ゴロウ	2546			10-10	10-62	シオザワ イチロウ	目白道場	7級	175	45
男	89			森井 吾郎				塩沢 一郎	95	男				
48	170	7級	世田谷・杉並支部	キノシタ リュウジ	2547			10-38	10-14	ヤスムラ ヨシアキ	埼玉中央道場	8級	178	47
男	85			木下 竜次		安村 禎明	78	男						
46	171	6級	大阪北支部	イグチ ヨウイチロウ	2548	10-11	10-40	ヤベ ヒサシ	東京城南川崎支部	8級	176	46		
男	96			井口 陽一郎		矢部 寿	80	男						
48	185	5級	埼玉中央道場	フクハラ テツヤ	2549									
男	86			福原 徹也										

新極真カラテ全国新人戦 2017
 組手 男子50歳以上55歳未満 軽量級

大会初日 組手 第10試合場

【入賞人数: 1名】

133

本戦: 1分 最終延長戦: 1分(マスト判定)

優勝

年齢/性別	身長/体重	段級位	所属団体道場名	氏名	ゼッケン	ゼッケン	氏名	所属団体道場名	段級位	身長/体重	年齢/性別
52 男	164 68	8級	東京佐伯道場	フナヤマ ユキオ 船山 幸夫	2557	10-63	モリシタ クニハル 森下 国治	目白道場	7級	165 69	51 男
54 男	168 68	無級	世田谷・杉並支部	ヨシノ ヨウスケ 吉野 耀脩	2558						

10-82

新極真カラテ全国新人戦 2017
 組手 男子50歳以上55歳未満 重量級

大会初日 組手 第10試合場

【入賞人数:1名】

134

本戦:1分 最終延長戦:1分(マスト判定)

優勝

年齢/性別	身長/体重	段級位	所属団体道場名	氏名	ゼッケン	ゼッケン	氏名	所属団体道場名	段級位	身長/体重	年齢/性別
52 男	177 80	8級	厚木・赤羽支部	カンノ コウジ 菅野 浩司	2560	2561	フルカワ マサアキ 古川 正明	東京城南川崎支部	5級	172 80	52 男

10-83

新極真カラテ全国新人戦 2017
 組手 男子55歳以上60歳未満 軽量級

大会初日 組手 第10試合場

【入賞人数: 1名】

135

本戦: 1分 最終延長戦: 1分(マスト判定)

優勝

年齢/性別	身長/体重	段級位	所属団体道場名	氏名	ゼッケン		ゼッケン	氏名	所属団体道場名	段級位	身長/体重	年齢/性別
56	172	8級	東京お茶の水支部	ノグチ アキヒト	2562	10-64	2564	スズキ ヤスブミ	東京東支部	6級	170	55
男	69			野口 昭人				鈴木 康史			63	男
55	171	無級	東京佐伯道場	ミヤモト ジュンイチロウ	2563	10-84						
男	69			宮本 順一郎								

新極真カラテ全国新人戦 2017
 組手 男子55歳以上60歳未満 重量級

大会初日 組手 第10試合場

【入賞人数:1名】

136

本戦:1分 最終延長戦:1分(マスト判定)

優勝

年齢/性別	身長/体重	段級位	所属団体道場名	氏名	ゼッケン	ゼッケン	氏名	所属団体道場名	段級位	身長/体重	年齢/性別
55 男	176 86	10級	厚木・赤羽支部	ミウラ カズアキ 三浦 和明	2565	2566	ヒビ ユタカ 日比 豊	東京城南川崎支部	6級	168 80	57 男

10-85

新極真カラテ全国新人戦 2017
 組手 女子19歳以上35歳未満 軽量級

大会初日 組手 第10試合場

【入賞人数:1名】

137

本戦:1分 最終延長戦:1分(マスト判定)

優勝

年齢/性別	身長/体重	段級位	所属団体道場名	氏名	ゼッケン	ゼッケン	氏名	所属団体道場名	段級位	身長/体重	年齢/性別
23 女	155 44	10級	世田谷・杉並支部	チエン アンジェラ QIAN ANGELA	2567	2568	ミヤノ イツキ 宮野 樹	茨城県央支部	5級	151 47	24 女

10-86

新極真カラテ全国新人戦 2017
 組手 女子19歳以上35歳未満 重量級

大会初日 組手 第10試合場

【入賞人数:1名】

138

本戦:1分 最終延長戦:1分(マスト判定)

優勝

年齢/性別	身長/体重	段級位	所属団体道場名	氏名	ゼッケン	ゼッケン	氏名	所属団体道場名	段級位	身長/体重	年齢/性別
25	173	6級	東京城南川崎支部	サカモト アカリ	2569	10-87	ヤマザキ リノ	埼玉武蔵支部	5級	156	20
女	57			坂本 阿華里			山崎 梨乃			59	女

新極真カラテ全国新人戦 2017
 組手 女子35歳以上45歳未満 重量級

大会初日 組手 第10試合場

【入賞人数:1名】

139

本戦:1分 最終延長戦:1分(マスト判定)

優勝

年齢/性別	身長/体重	段級位	所属団体道場名	氏名	ゼッケン	ゼッケン	氏名	所属団体道場名	段級位	身長/体重	年齢/性別
41	167	6級	東京東支部	ウエノ ナオコ	2571	2572	ツチャ ノリコ	東京北西支部	6級	167	36
女	58			上野 直子			土屋 典子			67	女

10-88

新極真カラテ全国新人戦 2017
 組手 女子45歳以上60歳未満 軽量級

大会初日 組手 第10試合場

【入賞人数: 1名】

140

本戦: 1分 最終延長戦: 1分(マスト判定)



年齢/性別	身長/体重	段級位	所属団体道場名	氏名	ゼッケン
45 女	152 47	5級	目白道場	マタエバラ マスミ 又江原 真純	2573
45 女	154 48	8級	世田谷・杉並支部	ヨネヤマ マユミ 米山 真弓	2574

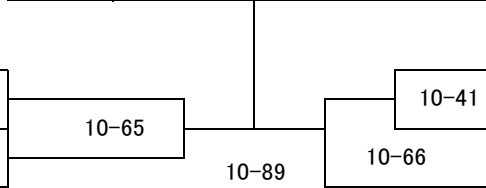

ゼッケン	氏名	所属団体道場名	段級位	身長/体重	年齢/性別
2575	クマダ カヨコ 熊田 佳代子	目白道場	6級	164 50	48 女
2576	ヘレストノワ オリガ ヘレストノワ オリガ	東京ベイ港支部	10級	160 51	47 女
2577	オガタ マサミ 尾形 昌美	神奈川東横浜支部	5級	160 52	44 女