

新極真カラテ全国新人戦 2019

組手 幼年 年中 男女混合

大会初日 組手新人戦 第06試合場

【入賞人数:4名】

97

本戦:1分 最終延長戦:1分(マスト判定)

年齢/性別	身長/体重	段級位	所属団体道場名	氏名	ゼッケン	優勝	ゼッケン	氏名	所属団体道場名	段級位	身長/体重	年齢/性別	
4 男性	113 23	無級	福岡支部	キタ ハルト	2252		2263	ホリタ ハルノジョウ	福岡支部	無級	107 5	5 男性	
4 男性	103 16	10級	東京東支部	喜多 遥都	2253		2264	堀田 陽之丞	東京目白道場	無級	118 17	4 男性	
4 女性	103 17	無級	埼玉山本道場	イタミ ケイト	2254		2265	タカギ ヒロト	埼玉山本道場	無級	112 18	5 男性	
5 男性	110 18	無級	東京目白道場	伊丹 慶杜	2255		2266	高木 裕人	東京東支部	10級	94 12	4 男性	
5 男性	110 20	無級	東京ベイ港支部	ワカヤマ ミツキ	2256		2267	ヤマモト ヨウタロウ	東京ベイ港支部	無級	115 20	5 男性	
4 女性	100 15	8級	東京東支部	若山 未月	2257		2268	山本 洋太郎	東京目白道場	無級	112 18	5 男性	
5 男性	107 20	無級	厚木・赤羽支部	イチカワ ショウ	2258		2269	キムラ カナタ	東京東支部	無級	98 16	4 女性	
5 女性	105 18	無級	東京目白道場	市川 昇	2259		2270	木村 哉太	北海道手塚道場	無級	98 15	5 女性	
4 男性	103 19	無級	東京目白道場	フルカワ スバル	2260		2271	キタザワ ヨシクニ	兵庫中央支部	10級	105 17	5 男性	
4 男性	102 16	無級	東京東支部	古川 昴	2261		2272	北澤 吉邦	東京目白道場	無級	112 18	5 男性	
5 男性	100 15	10級	沖縄支部	アサヌマ ココ	2262		2273	ウチダ カケル	香川中央支部	無級	107 17	5 女性	
				浅沼 心				内田 翔					
				コハラ イツキ				オキサキ ユイ					
				小原 一輝				沖崎 唯					
				ミヤマ ミモリ				イズマ サクネ					
				御山 美守				出間 桜音					
				オオタオ タクミ			キシモト エイタ						
				大田尾 拓実			岸本 瑛太						
				ヤマグチ タカマサ			サトウ ヤマト						
				山口 尊正			佐藤 大和						
				コウ ケンイチ			スミノ ミサキ						
				黄 研一			角野 仁咲						

新極真カラテ全国新人戦 2019

組手 幼年 年長 男女混合

大会初日 組手新人戦 第06試合場

【入賞人数:4名】

98

本戦:1分 最終延長戦:1分(マスト判定)

年齢/性別	身長/体重	段級位	所属団体道場名	氏名	ゼッケン	優勝	ゼッケン	氏名	所属団体道場名	段級位	身長/体重	年齢/性別
6 男性	113 20	7級	東京東支部	ヤスタ カブト	2274	6-41	2289	アサヌマ テン	東京東支部	8級	110 17	5 男性
6 女性	110 22	10級	厚木・赤羽支部	安田 華太	2275		2290	浅沼 天	世田谷・杉並支部	9級	110 19	6 男性
5 男性	106 16	9級	東京目白道場	ハトリ サキ	2276	6-7	2291	ゴトウ マオ	東京ベイ港支部	無級	103 18	5 男性
5 男性	113 25	無級	徳島北東あわじ支部	羽鳥 咲紀			2277	2292	後藤 真生	東京目白道場	無級	111 19
6 女性	112 21	無級	東京佐伯道場	コバヤシ アオイ	2278	6-8	2293	オカザキ リキヤ	東京目白道場	無級	115 24	5 男性
6 女性	113 19	10級	茨城県央支部	小林 葵			2279	2294	岡崎 力也	千葉南支部	10級	119 19
5 男性	110 18	10級	東京目白道場	イヤマ ライキ	2280	6-9	2295	タテヤマ ハル	東京中野道場	9級	114 18	6 女性
6 男性	118 20	10級	東京ベイ港支部	猪山 徠煌			2281	2296	館山 波瑠	厚木・赤羽支部	9級	114 21
5 女性	107 18	10級	栃木支部	オオハラ ユウナ	2282	6-10	2297	カナザワ テルオ	栃木支部	9級	107 18	5 男性
6 女性	109 18	10級	埼玉中央道場	大原 佑雛			2283	2298	金澤 輝旺	東京目白道場	無級	109 19
6 男性	110 17	9級	東京中野道場	マチダ トウ	2284	6-11	2299	カマタ マサト	東京東支部	10級	105 15	5 男性
5 男性	108 18	10級	東京城南川崎支部	町田 音羽			2285	2300	鎌田 真聡	茨城県央支部	10級	114 19
6 女性	113 23	無級	総本部道場	ハラダ ユウヤ	2286	6-12	2301	ヤマナカ リン	埼玉山本道場	無級	106 18	5 女性
5 男性	110 18	10級	東京目白道場	原田 裕也			2287	2302	山中 璃音	東京目白道場	無級	110 18
5 男性	104 16	8級	東京東支部	ウチダ ホタカ	2288	6-13	2303	カワタ サチ	福岡支部	10級	109 20	6 男性
				内田 武尊					川田 幸			

新極真カラテ全国新人戦 2019

組手 小学1年生男子 軽量級

大会初日 組手新人戦 第06試合場

【入賞人数:4名】

99

本戦:1分 最終延長戦:1分(マスト判定)

年齢/性別	身長/体重	段級位	所属団体道場名	氏名	ゼッケン	対戦相手		氏名	所属団体道場名	段級位	身長/体重	年齢/性別			
7 男性	104 19	10級	厚木・赤羽支部	マエノ コウガ 前野 光我	2304	優勝	99	2318	ヒサダ ヒロキ 久田 拓輝	福岡支部	10級	118 22	6 男性		
6 男性	115 20	10級	茨城県央支部	カワカミ レン 川上 蓮	2305			6-49	6-53	2319	イデ ユイト 井出 唯翔	世田谷・杉並支部	9級	110 19	6 男性
6 男性	119 19	10級	世田谷・杉並支部	トクナガ リクト 徳永 陸人	2306			6-21	6-27	2320	シマヅ リョウタ 島津 諒大	埼玉山本道場	10級	117 22	6 男性
6 男性	118 20	8級	東京城南川崎支部	ホリウチ ハンタ 堀内 帆太	2307			6-65	6-67	2321	キタザワ ヨシユキ 北澤 吉之	東京ベイ港支部	10級	115 19	6 男性
6 男性	115 22	10級	福岡支部	ナガヤス ソウヤ 永易 奏也	2308			6-22	6-28	2322	ヤマウチ ソウヤ 山内 想也	東京東支部	10級	114 19	6 男性
6 男性	111 18	10級	東京東支部	イチノセ ケイタ 一ノ瀬 慶太	2309			6-50	6-54	2323	ドウサカ マサフミ 堂坂 将史	滋賀中央支部	10級	116 20	6 男性
6 男性	116 21	10級	埼玉山本道場	ウエハラ マサムネ 上原 将心	2310			6-23	6-29	2324	ウチノ アキト 内野 暁斗	東京城南川崎支部	10級	108 17	6 男性
6 男性	111 21	8級	東京東支部	オキザキ ユウ 沖崎 優	2311			6-73	6-74	2325	フジノ リンタロウ 藤野 凜太郎	東京ベイ港支部	10級	112 17	6 男性
7 男性	119 22	8級	東京城南川崎支部	アメミヤ リュウト 雨宮 立門	2312			6-24	6-30	2326	カワシマ レオ 川島 侖桜	世田谷・杉並支部	9級	119 20	7 男性
6 男性	106 15	9級	大阪東部支部	タマダ コウヤ 玉田 好弥	2313			6-51	6-55	2327	ヤマモト ケンゾウ 山本 賢蔵	東京城南川崎支部	10級	115 21	7 男性
6 男性	108 17	9級	東京目白道場	フジイ ミツキ 藤井 光希	2314			6-25	6-31	2328	ヤマダ セナ 山田 惺己	神奈川東横浜支部	10級	113 21	7 男性
6 男性	113 22	無級	東京ベイ港支部	ワタナベ ヒロト 渡邊 天翔	2315			6-66	6-68	2329	イネ コウシロウ 稲 幸司郎	厚木・赤羽支部	無級	109 19	6 男性
6 男性	120 22	9級	神奈川東横浜支部	ネギシ タイキ 根岸 大樹	2316			6-26	6-32	2330	タキモト カズヒロ 滝本 航大	西神奈川支部	無級	114 18	6 男性
6 男性	118 21	8級	香川中央支部	ヤマシタ リュウノスケ 山下 龍之介	2317			6-52	6-56	2331	ニシマル シンタロウ 西丸 信太郎	香川中央支部	10級	105 20	6 男性



新極真カラテ全国新人戦 2019

組手 小学1年生女子

大会初日 組手新人戦 第05試合場

【入賞人数:1名】

101

本戦:1分 最終延長戦:1分(マスト判定)

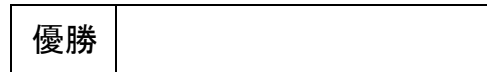

年齢/性別	身長/体重	段級位	所属団体道場名	氏名	ゼッケン
6 女性	118 22	9級	東京中野道場	ハヤシ ヒメナ 林 姫菜	2347
6 女性	117 21	10級	栃木支部	イリヨウ クルミ 井料 来海	2348

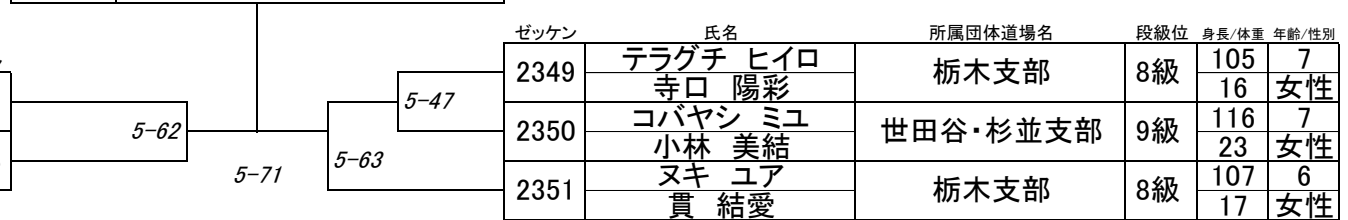

新極真カラテ全国新人戦 2019

組手 小学2年生男子 軽量級 白・橙帯

大会初日 組手新人戦 第05試合場

【入賞人数:4名】

102

本戦:1分 最終延長戦:1分(マスト判定)

年齢/性別	身長/体重	段級位	所属団体道場名	氏名	ゼッケン	優勝		氏名	所属団体道場名	段級位	身長/体重	年齢/性別																													
7 男性	116 21	9級	山口中央支部	オオタ ケイト	2352	5-23	5-27	2366	イマイ ユキムラ	東京城南川崎支部	9級	125 7	7 男性																												
7 男性	125 22	10級	東京中野道場	大田 圭都	2353			5-1	5-7	2367	今井 幸村	東京城南川崎支部	9級	24 24	8 男性																										
7 男性	112 20	10級	埼玉山本道場	モリシゲ リュウマ	2354					5-48	5-50	2368	シダ タクミ	兵庫中央支部	9級	123 22	8 男性																								
7 男性	114 22	9級	東京城南川崎支部	森重 琉眞	2355							5-2	5-8	2369	志田 拓己	東京ベイ港支部	9級	122 23	8 男性																						
7 男性	116 20	無級	埼玉中央道場	オオクボ ハヤト	2356									5-24	5-28	2370	フジノ ヒロト	東京城南川崎支部	9級	120 22	7 男性																				
7 男性	118 22	10級	東京ベイ港支部	フクハラ ミツマサ	2357											5-3	5-9	2371	藤野 弘大	東京城南川崎支部	9級	120 22	7 男性																		
8 男性	119 20	10級	吉祥寺杉原道場	福原 光将	2358													5-64	5-65	2372	ナリタ イドム	東京城南川崎支部	9級	120 22	7 男性																
7 男性	123 22	9級	世田谷・杉並支部	スズキ レオ	2359															5-4	5-10	2373	成田 挑	東京城南川崎支部	9級	120 22	7 男性														
7 男性	125 24	9級	東京城南川崎支部	鈴木 玲煌	2360																	5-25	5-29	2374	カメイ リュウノスケ	東京目白道場	9級	120 22	7 男性												
7 男性	110 17	10級	西神奈川支部	タケダ ソウシ	2361																			5-5	5-11	2375	亀井 龍之介	東京目白道場	9級	121 21	7 男性										
8 男性	126 24	9級	埼玉山本道場	竹田 壮志	2362																					5-49	5-51	2376	スズキ イッタ	埼玉中央道場	10級	121 21	7 男性								
8 男性	125 22	10級	東京お茶の水支部	サカグチ ソウマ	2363																							5-6	5-12	2377	鈴木 一太	埼玉中央道場	10級	121 21	7 男性						
7 男性	122 22	10級	東京東支部	坂口 蒼馬	2364																									5-26	5-30	2378	マツバラ キツペイ	世田谷・杉並支部	9級	124 24	7 男性				
8 男性	121 24	9級	埼玉中央道場	イトウ タカハク	2365																											5-72	5-65	2379	松原 桔平	世田谷・杉並支部	9級	124 24	7 男性		
				伊藤 鳳珀																														5-10	5-29	2373	タノ カイセイ	埼玉山本道場	9級	123 23	8 男性
				マキノ ソウタ																																5-29	5-11	2374	加藤 凌	埼玉武蔵支部	無級
				ホシマ ヤスヨシ		5-11	5-11																															2375	ナンバ ジュノン	東京ベイ港支部	9級
				キ シュンギ				5-11	5-11																													2376	難波 寿音	東京ベイ港支部	9級
				基 俊義						5-11	5-11																											2376	タカク アラタ	東京お茶の水支部	無級
				ババ ヤマト								5-11	5-11																									2376	高久 新	東京お茶の水支部	無級
				馬場 大和										5-11	5-11																							2377	野崎 空	東京城南川崎支部	9級
				フジタ シュウヘイ												5-11	5-11																					2377	ノザキ ソラ	東京城南川崎支部	9級
				藤田 秀平														5-11	5-11																			2377	マユズミ チトセ	東京城南川崎支部	9級
				ムトウ コウスケ																5-11	5-11																	2377	野崎 空	東京城南川崎支部	9級
				武藤 廣祐																		5-11	5-11															2377	マユズミ チトセ	東京城南川崎支部	9級
																								5-11	5-11													2378	スギヤマ リュウガ	茨城県央支部	9級
																										5-11	5-11											2378	鷹 千歳	茨城県央支部	9級
																												5-11	5-11									2378	スギヤマ リュウガ	埼玉中央道場	9級
																														5-11	5-11							2379	杉山 隆河	埼玉中央道場	9級

新極真カラテ全国新人戦 2019

組手 小学2年生男子 軽量級 青帯

大会初日 組手新人戦 第05試合場

【入賞人数:4名】

103

本戦:1分 最終延長戦:1分(マスト判定)

年齢/性別	身長/体重	段級位	所属団体道場名	氏名	ゼッケン	優勝	ゼッケン	氏名	所属団体道場名	段級位	身長/体重	年齢/性別	
7 男性	125 24	8級	埼玉山本道場	ホソダ レイシ 細田 玲志	2380		2390	クリハラ シュンタ 栗原 駿太	神奈川東横浜支部	7級	123 24	7 男性	
7 男性	120 21	8級	東京目白道場	ヨシカワ タイセイ 吉川 泰正	2381		2391	ヤマモト ハルト 山本 悠翔	大阪神戸湾岸支部	8級	115 22	7 男性	
8 男性	127 22	7級	東京東支部	ソマ カイセイ 杣 海晴	2382		2392	ワタナベ ソウタ 渡邊 颯汰	東京東支部	8級	121 24	8 男性	
7 男性	125 24	7級	東京城南川崎支部	フジイ セイハ 藤井 世羽	2383		2393	スズキ リョウ 鈴木 涼	湘南支部	7級	121 23	8 男性	
7 男性	112 20	8級	大阪東部支部	アダチ コウガ 足立 煌月	2384		2394	ウラビ トウ 藤 翔和	千葉南支部	8級	120 23	8 男性	
7 男性	122 21	7級	静岡支部	イガラシ コウ 五十嵐 煌	2385		2395	ヤナギダ セイゴ 柳田 誠悟	埼玉中央道場	7級	117 21	7 男性	
7 男性	118 24	7級	東京東支部	ナカムラ オウタ 中村 逢太	2386		2396	シモジョウ ハルト 下城 治士	群馬支部	7級	123 22	8 男性	
8 男性	122 22	7級	埼玉武蔵支部	コバヤシ ユウキ 小林 侑葵	2387		2397	ソマ イブキ 杣 維吹	東京東支部	7級	126 22	8 男性	
7 男性	125 22	8級	新潟支部	コイデ マサト 小出 将寿	2388		2398	ハセガワ ハルト 長谷川 春翔	大阪東部支部	7級	118 20	7 男性	
8 男性	128 24	7級	京都南支部	ムラヤマ ハルキ 村山 遥希	2389								

新極真カラテ全国新人戦 2019

組手 小学2年生男子 重量級 白・橙帯

大会初日 組手新人戦 第04試合場

【入賞人数:4名】

104

本戦:1分 最終延長戦:1分(マスト判定)

年齢/性別	身長/体重	段級位	所属団体道場名	氏名	ゼッケン	ゼッケン	氏名	所属団体道場名	段級位	身長/体重	年齢/性別
8	124	無級	東京佐伯道場	ツダ ショウタ	2399		イダニ リュウヒ	香川中央支部	9級	124	7
男性	25			津田 照大		2409	猪谷 龍飛			31	男性
7	128	10級	東京中野道場	ソメヤ セナル	2400	4-13	2410	ミヤモト シュウタ	10級	120	7
男性	28			染谷 世成	4-1	4-17	宮本 修汰	東京東支部		25	男性
8	136	10級	埼玉山本道場	ノウチ カイト	2401	4-42	2411	クロキ ユウマ	10級	132	7
男性	26			野内 海翔		4-3	黒木 佑馬	総本部道場		32	男性
7	126	9級	茨城県央支部	オダギリ ソウタ	2402	4-44	2412	クドウ ショウタ	9級	128	8
男性	25			小田切 創太	4-14	4-18	工藤 尚太	東京佐伯道場		26	男性
7	124	10級	東京東支部	フカイ ヒロキ	2403	4-61	2413	ハナワ カズキ	9級	125	8
男性	25			深井 裕貴		4-43	塙 一輝	埼玉山本道場		27	男性
8	125	10級	神奈川東横浜支部	ヤマトヤ リュウ	2404	4-71	2414	ヤマグチ イツキ	10級	130	8
男性	24			大和屋 龍	4-15	4-62	山口 樹	栃木支部		26	男性
7	110	9級	東京目白道場	ヒライ シュウエイ	2405	4-19	2415	ダン アンドリュー	9級	130	7
男性	26			平井 秀瑛	4-43	4-4	Duan Andrew	東京東支部		26	男性
8	128	10級	東京東支部	アライ リュウ	2406	4-45	2416	カイダ ヒュウガ	10級	126	8
男性	26			荒井 龍	4-2	4-5	甲斐田 彪我	兵庫中央支部		27	男性
7	130	10級	埼玉山本道場	クラカタ カケル	2407	4-20	2417	クニマツ アンリ	9級	129	7
男性	30			藏方 翔	4-16		國松 杏吏	東京中野道場		30	男性
7	128	10級	静岡支部	サングウ コウセイ	2408		2418	カワイ ケンゴ	9級	125	7
男性	35			三宮 滉生			川井 謙吾	神奈川東横浜支部		28	男性
							2419	ナラザキ ヨウ	9級	132	8
								奈良崎 央		39	男性



新極真カラテ全国新人戦 2019

組手 小学2年生男子 重量級 青帯

大会初日 組手新人戦 第04試合場

【入賞人数:4名】

105

本戦:1分 最終延長戦:1分(マスト判定)

年齢/性別	身長/体重	段級位	所属団体道場名	氏名	ゼッケン	優勝	ゼッケン	氏名	所属団体道場名	段級位	身長/体重	年齢/性別
8 男性	133 31	7級	東京目白道場	チョウ ケンアキラ 張 軒睿	2420	<div style="text-align: center;">優勝</div> <div style="display: flex; justify-content: space-around;"> <div style="border: 1px solid black; padding: 5px;">4-21</div> <div style="border: 1px solid black; padding: 5px;">4-25</div> </div> <div style="display: flex; justify-content: space-around;"> <div style="border: 1px solid black; padding: 5px;">4-46</div> <div style="border: 1px solid black; padding: 5px;">4-48</div> </div> <div style="display: flex; justify-content: space-around;"> <div style="border: 1px solid black; padding: 5px;">4-22</div> <div style="border: 1px solid black; padding: 5px;">4-26</div> </div> <div style="display: flex; justify-content: space-around;"> <div style="border: 1px solid black; padding: 5px;">4-63</div> <div style="border: 1px solid black; padding: 5px;">4-64</div> </div> <div style="display: flex; justify-content: space-around;"> <div style="border: 1px solid black; padding: 5px;">4-72</div> <div style="border: 1px solid black; padding: 5px;">4-27</div> </div> <div style="display: flex; justify-content: space-around;"> <div style="border: 1px solid black; padding: 5px;">4-23</div> <div style="border: 1px solid black; padding: 5px;">4-49</div> </div> <div style="display: flex; justify-content: space-around;"> <div style="border: 1px solid black; padding: 5px;">4-47</div> <div style="border: 1px solid black; padding: 5px;">4-6</div> </div> <div style="display: flex; justify-content: space-around;"> <div style="border: 1px solid black; padding: 5px;">4-24</div> <div style="border: 1px solid black; padding: 5px;">4-28</div> </div>						

新極真カラテ全国新人戦 2019

組手 小学2年生女子

大会初日 組手新人戦 第04試合場

【入賞人数:1名】

106

本戦:1分 最終延長戦:1分(マスト判定)

年齢/性別	身長/体重	段級位	所属団体道場名	氏名	ゼッケン		ゼッケン	氏名	所属団体道場名	段級位	身長/体重	年齢/性別		
7 女性	128 28	8級	東京目白道場	サトウ ユリ 佐藤 優理	2437	4-50	4-52	2441	テラオカ マユリ 寺岡 真由莉	東京佐伯道場	9級	121 21	7 女性	
8 女性	121 21	無級	東京東支部	サイトウ アオイ 斉藤 碧彩	2438			4-51	2442	ヤベ ミカ 矢部 美嘉	厚木・赤羽支部	9級	128 26	7 女性
8 女性	122 21	10級	栃木支部	カネコ モハナ 金子 莓花	2439				4-51	2443	カワナカ アイラ 川中 杏莉良	福岡支部	7級	120 22
7 女性	122 21	8級	埼玉山本道場	ヤマモト シイ 山本 詩衣	2440									

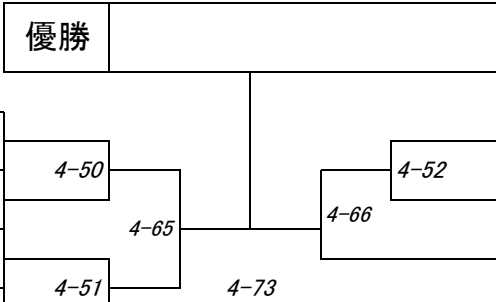

新極真カラテ全国新人戦 2019

組手 小学3年生男子 軽量級

大会初日 組手新人戦 第04試合場

【入賞人数:2名】

107

本戦:1分 最終延長戦:1分(マスト判定)

年齢/性別	身長/体重	段級位	所属団体道場名	氏名	ゼッケン	ゼッケン	氏名	所属団体道場名	段級位	身長/体重	年齢/性別					
9	129	8級	香川中央支部	ニシマル リュウタ	2444	優勝	ヤマモト オオガ	徳島北東あわじ支部	8級	120	8					
男性	24			西丸 隆太			山本 鳳翔			22	男性					
8	118	7級	東京城南川崎支部	ヤマムラ コウタロウ	4-74		4-53	2450	総本部道場	8級	123	8				
男性	22			山村 孝太郎			4-29	2451			大畠 裕貴	21	男性			
8	124	8級	総本部道場	ヒワサ レンダイ			4-67	4-31	2452	東京城南川崎支部	7級	120	8			
男性	24			日和佐 怜大				4-55	2453			北嶋 恕薫	24	男性		
8	127	9級	東京城南川崎支部	ニシムラ ハヤト				4-68	4-32	2454	香川中央支部	8級	125	8		
男性	23			西村 隼					4-54	2455			三木 飛馬	23	男性	
9	125	7級	滋賀中央支部	シヨウガキ リョウマ					4-56	4-33	2456	西東海支部	9級	117	8	
男性	23			正垣 遼真						4-30	2454			ムナカタ レント	19	男性
8	123	7級	世田谷・杉並支部	タカハシ キキョウ						4-74	4-31	2455	世田谷・杉並支部	7級	120	8
男性	24			高橋 毅慶							4-29	2456			ナカシマ タケヒロ	23
											4-32	2456	厚木・赤羽支部	7級	126	8
											4-33	2456			24	男性

新極真カラテ全国新人戦 2019

組手 小学3年生男子 中量級 白・橙帯

大会初日 組手新人戦 第09試合場

【入賞人数:4名】

108

本戦:1分 最終延長戦:1分(マスト判定)

年齢/性別	身長/体重	段級位	所属団体道場名	氏名	ゼッケン	対戦相手		ゼッケン	氏名	所属団体道場名	段級位	身長/体重	年齢/性別
8 男性	130 26	10級	東京東支部	ムン サン 文 祥	2457	<div style="display: flex; justify-content: space-between;"> <div style="width: 45%;"> <p>優勝</p> <p>9-19</p> <p>9-48</p> <p>9-20</p> <p>9-64</p> <p>9-21</p> <p>9-49</p> <p>9-22</p> </div> <div style="width: 10%; text-align: center;"> <p>9-72</p> </div> <div style="width: 45%;"> <p>9-23</p> <p>9-50</p> <p>9-24</p> <p>9-65</p> <p>9-25</p> <p>9-51</p> <p>9-26</p> </div> </div>	2465	マツダ ムッタ 松田 睦太	福岡支部	9級	126 27	8 男性	
8 男性	131 26	9級	埼玉山本道場	トクダ ユウセイ 徳田 悠星	2458		2466	カワタ ユウト 川田 悠翔	厚木・赤羽支部	9級	130 27	8 男性	
8 男性	120 27	9級	世田谷・杉並支部	ワタ リョウタ 和田 凌太	2459		2467	タバタ イチヤ 田端 一絢	東京お茶の水支部	10級	125 26	8 男性	
8 男性	125 29	無級	福岡支部	コバヤシ カツラ 小林 功虎	2460		2468	カイダ コウガ 甲斐田 虎我	兵庫中央支部	9級	128 26	9 男性	
8 男性	130 28	10級	東京ベイ港支部	キタザワ ヨシヒロ 北澤 吉博	2461		2469	イザワ カイト 井澤 海十	埼玉中央道場	無級	128 26	8 男性	
8 男性	137 28	9級	東京城南川崎支部	イシカワ レイ 石川 励	2462		2470	ヨシタ ミヒロ 吉田 海優	東京目白道場	10級	133 28	8 男性	
8 男性	132 25	10級	東京目白道場	ウマル アセフ UMAR ASIF	2463		2471	イチノセ レンスケ 一ノ瀬 蓮介	東京東支部	10級	132 25	8 男性	
8 男性	124 27	無級	厚木・赤羽支部	コハラ タイキ 小原 大輝	2464		2472	タケダ シリュウ 竹田 獅琉	世田谷・杉並支部	9級	128 25	8 男性	



新極真カラテ全国新人戦 2019

組手 小学3年生男子 重量級

大会初日 組手新人戦 第04試合場

【入賞人数:4名】

110

本戦:1分 最終延長戦:1分(マスト判定)

年齢/性別	身長/体重	段級位	所属団体道場名	氏名	ゼッケン	対戦相手ゼッケン	対戦相手氏名	対戦相手所属団体道場名	対戦相手段級位	対戦相手身長/体重	対戦相手年齢/性別
8	134	9級	東京東支部	タカマツ レトラ	2496	2507	イセダ イサリ	高知支部	8級	134	8
男性	34			高松 滯寛			伊勢田 武典			37	男性
8	140	無級	東京目白道場	サカタ タイガ	2497	2508	コンノ タカラ	川崎東湘南支部	8級	133	9
男性	38			坂田 大河			金野 天良			32	男性
8	132	無級	宮崎中央道場	エノキダ テンイチ	2498	2509	ワタナベ ハヤト	埼玉山本道場	8級	125	9
男性	32			榎田 天一			渡辺 迅音			30	男性
8	134	8級	総本部道場	ササキ ケント	2499	2510	カワムラ ヒダカ	総本部道場	7級	131	9
男性	34			佐々木 健人			河村 陽			30	男性
8	130	8級	埼玉武蔵支部	オオノダ リュウキ	2500	2511	サカモト コセイ	東京東支部	7級	135	8
男性	30			大野田 琉希			坂本 琥聖			46	男性
9	130	9級	東京ベイ港支部	カノウ ハルノスケ	2501	2512	タケウチ カント	東京東支部	6級	136	8
男性	31			加藤 晴之介			竹内 勤人			43	男性
9	146	8級	埼玉山本道場	コサカ ジョウ	2502	2513	コミヤ シュウセイ	西神奈川支部	7級	140	9
男性	45			小坂 丈			小宮 秀征			43	男性
9	135	9級	総本部道場	ワタナベ ケンスケ	2503	2514	イワサキ リョウ	総本部道場	10級	122	8
男性	30			渡部 絢介			岩崎 涼			30	男性
9	144	7級	西神奈川支部	ノリ ソウスケ	2504	2515	ツカダ リョウスケ	東京城南川崎支部	7級	130	8
男性	33			野寄 蒼介			塚田 稜祐			30	男性
9	130	7級	東京東支部	アライ タイチ	2505	2516	モテギ トシアキ	東京中野道場	10級	140	8
男性	31			新井 泰千			茂手木 俊明			33	男性
8	131	7級	長野支部	オオタ トア	2506	2517	カキヌマ エイキ	厚木・赤羽支部	7級	125	8
男性	32			太田 翔空			柿沼 栄輝			35	男性

新極真カラテ全国新人戦 2019

組手 小学3年生女子

大会初日 組手新人戦 第05試合場

【入賞人数:2名】

111

本戦:1分 最終延長戦:1分(マスト判定)

年齢/性別	身長/体重	段級位	所属団体道場名	氏名	ゼッケン	対戦相手		ゼッケン	氏名	所属団体道場名	段級位	身長/体重	年齢/性別
9 女性	120 24	7級	埼玉山本道場	ヤマモト ヒナ 山本 日菜	2518	優勝 5-56 5-39 5-68 5-40 5-57 5-74	5-58 5-41 5-69 5-42 5-59	2524	ナカタ メイ 中田 芽衣	大阪東部支部	7級	120 22	8 女性
8 女性	119 24	9級	東京目白道場	サシダ ユイ 佐志田 ゆい	2519			2525	オオカド ユリ 大門 優里	東京目白道場	7級	137 32	8 女性
9 女性	130 32	8級	大阪東部支部	オオキ サユ 大木 咲由	2520			2526	ヤマシタ サクラ 山下 咲桜	香川中央支部	7級	128 24	8 女性
8 女性	131 30	7級	茨城県央支部	オオウチ レナ 大内 玲奈	2521			2527	タカハシ ミオン 高橋 美音	湘南支部	10級	129 26	8 女性
9 女性	126 26	無級	厚木・赤羽支部	イネ サクラコ 稲 桜子	2522			2528	キッタカ ユキノ 橘高 薫乃	西神奈川支部	7級	128 26	8 女性
8 女性	128 29	10級	香川中央支部	イダニ シオン 猪谷 思穂	2523			2529	クロカワ ハナ 黒川 芭奈	徳島西南支部	8級	124 24	8 女性

新極真カラテ全国新人戦 2019

組手 小学4年生男子 軽量級 白・橙・青帯

大会初日 組手新人戦 第10試合場

【入賞人数:4名】

112

本戦:1分 最終延長戦:1分(マスト判定)

年齢/性別	身長/体重	段級位	所属団体道場名	氏名	ゼッケン	優勝	ゼッケン	氏名	所属団体道場名	段級位	身長/体重	年齢/性別
9 男性	137 26	8級	東京佐伯道場	シミノ リュウノスケ 島野 龍ノ介	2530		2538	オカベ コウタ 岡部 耕汰	大阪神戸湾岸支部	7級	141 29	10 男性
9 男性	130 23	8級	埼玉山本道場	マツイ ソラ 松井 蒼空	2531		2539	ヤナギダ シュウゴ 柳田 崇吾	埼玉中央道場	7級	132 26	10 男性
9 男性	134 29	9級	厚木・赤羽支部	ヤマダ タイガ 山田 大雅	2532		2540	ササキ ハルト 佐々木 治人	東京目白道場	10級	130 26	9 男性
9 男性	127 25	8級	福岡支部	サイトウ ダイア 齋藤 大愛	2533		2541	ナガノ コア 長野 琥朱	福岡支部	7級	139 27	10 男性
9 男性	130 28	7級	埼玉中央道場	ミノシマ ガク 美濃島 楽	2534		2542	キタイ タケル 北井 健瑠	大阪東部支部	7級	121 23	9 男性
9 男性	123 26	7級	東京お茶の水支部	ウダガワ ヒカル 宇田川 光琉	2535		2543	ナカイ トウゴ 中井 登梧	埼玉中央道場	8級	131 26	9 男性
9 男性	126 26	9級	東京目白道場	オク ショウマ 奥 正真	2536		2544	キリヤマ マサトラ 桐山 真虎	東京東支部	8級	120 23	9 男性
9 男性	128 28	8級	栃木支部	イシカワ ソラ 石川 蒼空	2537		2545	イツマ ユイト 伊妻 唯翔	東京城南川崎支部	8級	129 26	9 男性
							2546	ヒラヤマ ソウ 平山 蒼	厚木・赤羽支部	8級	123 24	9 男性



新極真カラテ全国新人戦 2019

組手 小学4年生男子 軽量級 黄帯

大会初日 組手新人戦 第10試合場

【入賞人数:4名】

113

本戦:1分 最終延長戦:1分(マスト判定)

年齢/性別	身長/体重	段級位	所属団体道場名	氏名	ゼッケン	年齢/性別	身長/体重	段級位	所属団体道場名	氏名	ゼッケン
10	125	5級	千葉南支部	オザワ リク	2547	10	128	9	愛知山本道場	イシダ コウシロウ	2557
男性	25			小沢 流空		男性	29	男性		石田 晃志朗	
10	138	5級	西神奈川支部	タキモト ヨシヒロ	2548	10	125	9	神奈川東横浜支部	イソベ カズトラ	2558
男性	29			滝本 善啓		男性	26	男性		磯部 和虎	
9	130	6級	神奈川東横浜支部	フジナガ キズキ	2549	9	132	10	西神奈川支部	ツダ リョウセイ	2559
男性	27			藤永 絆生		男性	27	男性		津田 涼成	
10	130	5級	東京城南川崎支部	シンダ コウタ	2550	10	130	9	東京ベイ港支部	イシイ エイト	2560
男性	27			篠田 昂汰		男性	27	男性		石井 瑛人	
9	133	6級	埼玉山本道場	ホシノ コウキ	2551	9	127	9	西神奈川支部	ゴトウ ユウセイ	2561
男性	29			星野 航輝		男性	28	男性		後藤 優晶	
9	133	5級	香川中央支部	オイケ コウキ	2552	9	136	10	総本部道場	ナカタ アキラ	2562
男性	29			尾池 煌記		男性	27	男性		中田 暁	
10	140	5級	西神奈川支部	キッタカ ユキヒロ	2553	10	129	10	栃木支部	タカタ コウシロウ	2563
男性	28			橘高 至洸		男性	29	男性		高田 幸士朗	
9	133	6級	神奈川東横浜支部	クリハラ ケンタ	2554	9	128	9	湘南支部	サカタ トモハル	2564
男性	29			栗原 健太		男性	29	男性		坂田 丈陽	
10	120	6級	湘南支部	モグシ カイセイ	2555	10	124	9	群馬支部	イマイズミ ハルト	2565
男性	24			茂串 快晴		男性	25	男性		今泉 陽翔	
9	137	6級	東京ベイ港支部	アオチ カイト	2556						
男性	28			青地 海斗							

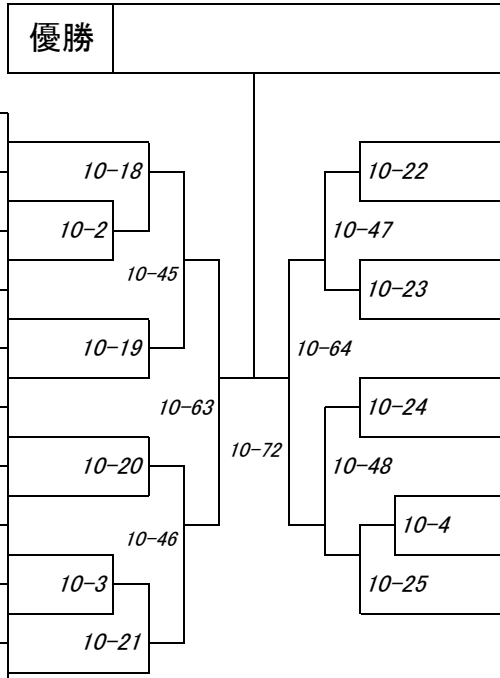



新極真カラテ全国新人戦 2019

組手 小学4年生男子 重量級

大会初日 組手新人戦 第10試合場

【入賞人数:2名】

115

本戦:1分 最終延長戦:1分(マスト判定)

年齢/性別	身長/体重	段級位	所属団体道場名	氏名	ゼッケン	年齢/性別	身長/体重	段級位	所属団体道場名	氏名	ゼッケン	年齢/性別	身長/体重	段級位
9 男性	140 40	5級	東京城南川崎支部	タカナシ ケイト 高梨 慶斗	2593	10-49			2599	サコチ コウダイ 迫地 航大	世田谷・杉並支部	5級	136 32	10 男性
9 男性	136 36	7級	世田谷・杉並支部	シライシ ナギ 白石 凜	2594	10-26			2600	イシハラ ユウト 石原 悠登	厚木・赤羽支部	7級	135 35	10 男性
9 男性	130 40	7級	神奈川東横浜支部	スズキ ユウセイ 鈴木 雄誠	2595	10-65			2601	モリモト ルカ 森本 瑠夏	神奈川東横浜支部	5級	140 38	10 男性
10 男性	147 51	7級	厚木・赤羽支部	モロホシ ユウキ 諸星 侑希	2596	10-27			2602	ヒラノ イクキ 平野 郁樹	東京城南川崎支部	8級	149 42	9 男性
10 男性	142 35	8級	東京城南川崎支部	マルヤマ イサ 丸山 云颯	2597	10-50			2603	ミウラ タイガ 三浦 大河	西神奈川支部	8級	131 40	9 男性
9 男性	145 37	5級	東京佐伯道場	イシカワ タクミ 石川 拓実	2598	10-73			2604	イガラシ マナト 五十嵐 愛翔	東京東支部	6級	139 35	10 男性
									2605	ハセガワ キズナ 長谷川 絆	新潟支部	5級	143 58	10 男性

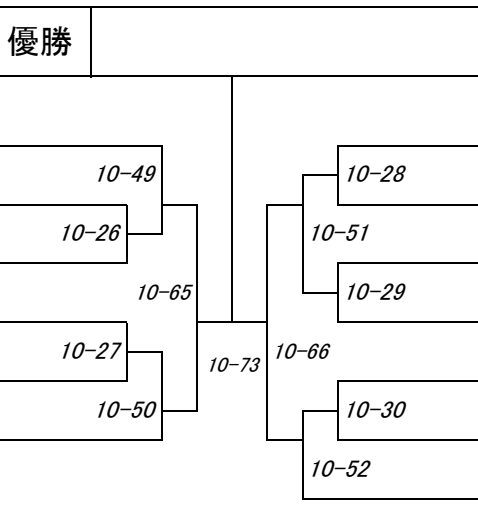

新極真カラテ全国新人戦 2019

組手 小学4年生女子 軽量級

大会初日 組手新人戦 第09試合場

【入賞人数:2名】

116

本戦:1分 最終延長戦:1分(マスト判定)

年齢/性別	身長/体重	段級位	所属団体道場名	氏名	ゼッケン	対戦相手	ゼッケン	氏名	所属団体道場名	段級位	身長/体重	年齢/性別
9	130	7級	福岡支部	モリフジ ミコト	2606	9-60	9-45	オガワ リア	高知支部	5級	131	9
女性	22			森藤 心琴				小川 莉愛			23	女性
10	128	7級	世田谷・杉並支部	タケダ シノ	2607	9-43	9-62	ハセガワ ユメ	栃木支部	6級	127	9
女性	22			竹田 梓乃				長谷川 結愛			24	女性
10	136	5級	西神奈川支部	タキモト アヤナ	2608	9-70	9-46	ハツシバ リオ	千葉南支部	6級	131	9
女性	30			滝本 絢梨				初芝 里桜			27	女性
9	134	6級	大阪北支部	マガラ ウノ	2609	9-44	9-71	マエノ カリン	厚木・赤羽支部	9級	120	9
女性	31			真柄 卯乃				前野 華凜			24	女性
10	143	7級	栃木支部	ヤマグチ ユイ	2610	9-61	9-47	フカミズ ナツ	東京佐伯道場	8級	135	10
女性	28			山口 結				深水 菜都			28	女性
9	134	5級	東京東支部	アサミ ユナ	2611	9-63	9-63	カミムラ ヒヨリ	神奈川東横浜支部	8級	127	9
女性	28			浅海 柚奈				上村 ひより			30	女性
								2618	茨城県央支部	6級	130	9
											27	女性

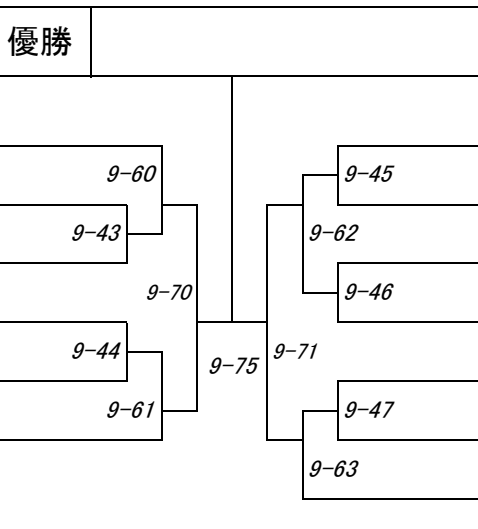

新極真カラテ全国新人戦 2019

組手 小学4年生女子 重量級

大会初日 組手新人戦 第10試合場

【入賞人数:1名】

117

本戦:1分 最終延長戦:1分(マスト判定)

優勝

年齢/性別	身長/体重	段級位	所属団体道場名	氏名	ゼッケン
9	133	6級	栃木支部	ヨシダ シズネ	2619
女性	37			吉田 雫音	

10-74

ゼッケン	氏名	所属団体道場名	段級位	身長/体重	年齢/性別
2620	オオエ クララ	西東海支部	7級	145	9
	大江 くらら			48	女性

新極真カラテ全国新人戦 2019

組手 小学5年生男子 軽量級

大会初日 組手新人戦 第12試合場

【入賞人数:4名】

118

本戦:1分 最終延長戦:1分(マスト判定)

年齢/性別	身長/体重	段級位	所属団体道場名	氏名	ゼッケン		ゼッケン	氏名	所属団体道場名	段級位	身長/体重	年齢/性別	
10 男性	137 30	6級	栃木支部	イシツカ ヤマト	2621	優勝	2633	ウチダ マヒロ	厚木・赤羽支部	7級	135 31	10 男性	
10 男性	126 26	5級	千葉南支部	石塚 大翔	2622		2634	内田 眞寛	滋賀中央支部	6級	126 25	10 男性	
10 男性	133 27	8級	福岡支部	オオハク タツマ	2623		2635	タナカ ヒロト	東京城南川崎支部	5級	132 26	10 男性	
10 男性	128 26	5級	静岡支部	大 伯 竜万	2624		2636	イコマ シュンヤ	香川中央支部	5級	131 27	11 男性	
10 男性	139 32	7級	埼玉武蔵支部	モリベ ハル	2625		2637	生駒 隼也	茨城県央支部	5級	137 29	10 男性	
10 男性	133 31	9級	愛知山本道場	クサナギ レオ	2626		2638	ミキ ジュウゴ	静岡県支部	5級	132 31	10 男性	
10 男性	135 31	5級	東京目白道場	草薙 怜旺	2627		2639	三木 重悟	東京東支部	5級	138 28	11 男性	
11 男性	132 31	6級	厚木・赤羽支部	フジナガ アツヒ	2628		2640	川上 輝海	東京ベイ港支部	7級	132 31	10 男性	
10 男性	123 26	7級	茨城県央支部	シライ アツハル	2629		2641	イトウ タイセイ	大阪神戸湾岸支部	5級	135 31	10 男性	
11 男性	140 32	7級	宮城支部	白井 敦温	2630		2642	伊藤 大晴	埼玉山本道場	9級	139 32	10 男性	
10 男性	134 29	5級	静岡支部	サトウ チハル	2631		2643	キヨサワ ソウノスケ	愛知山本道場	6級	130 27	11 男性	
10 男性	138 32	6級	香川中央支部	佐藤 智春	2632		2644	清澤 蒼之介	厚木・赤羽支部	無級	137 28	10 男性	
				ハコザキ ショウマ	2628		2645	ヤマモト リュウタロウ	埼玉武蔵支部	5級	142 32	11 男性	
				箱崎 渉真	2628			山本 龍太郎					
				マユズミ イブキ	2629			ヨネダ ハル					
				奥村 友翔	2630			米田 陽					
				イガラシ セイ	2631		ハナワ ユウキ						
				五十嵐 惺	2631		塙 悠希						
				ノエ シュンヤ	2632		クボ ショウタロウ						
				野添 俊哉	2632		久保 翔大朗						
							イネ ヤマト						
							稲 大和						
							オオヤ コウヘイ						
							大矢 航平						

新極真カラテ全国新人戦 2019

組手 小学5年生男子 中量級

大会初日 組手新人戦 第10試合場

【入賞人数:4名】

119

本戦:1分 最終延長戦:1分(マスト判定)

年齢/性別	身長/体重	段級位	所属団体道場名	氏名	ゼッケン	年齢/性別	身長/体重	段級位	所属団体道場名	氏名	ゼッケン
11	138	5級	東京中野道場	ホリ ハルト	2646	優勝					
男性	35			堀 遥斗							
11	145	8級	兵庫中央支部	キシモト コウセイ	2647	10-31					
男性	33			岸本 晃成							
11	145	8級	千葉南支部	ヒグラシ ショウタ	2648	10-5					
男性	33			日暮 祥太							
10	140	6級	東京城南川崎支部	セガワ コウスケ	2649	10-53					
男性	36			瀬川 孝介							
10	140	5級	高知支部	カワムラ ショウゲン	2650	10-32					
男性	34			川村 尚玄							
11	139	8級	徳島西南支部	ウメモト タイセイ	2651	10-67					
男性	36			梅本 泰成							
10	145	7級	厚木・赤羽支部	イシダ ハヤテ	2652	10-33					
男性	35			石田 颯天							
10	137	9級	神奈川東横浜支部	フクモト ユウト	2653	10-54					
男性	36			福本 悠人							
10	143	7級	埼玉中央道場	ハコザキ ユウマ	2654	10-6					
男性	33			箱崎 悠真							
10	140	5級	和歌山支部	ニシオカ コタロウ	2655	10-34					
男性	37			西岡 虎太郎							
						10-75					
						10-68					
						10-55					
						10-35					
						10-7					
						10-36					
						10-37					
						10-8					
						10-56					
						10-9					
						10-38					
2656	ロクタ ヒロキ	茨城県央支部	5級	140	11						
	録田 拓樹			37	男性						
2657	タナカ リク	新潟支部	6級	143	10						
	田中 陸			36	男性						
2658	ナラザキ タイ	埼玉中央道場	7級	143	11						
	奈良崎 太			35	男性						
2659	チダ シンノスケ	神奈川東横浜支部	5級	134	10						
	千田 真之介			34	男性						
2660	チアシ カナト	滋賀中央支部	5級	146	11						
	千足 奏斗			36	男性						
2661	マツモト リク	北海道手塚道場	6級	144	10						
	松本 陸			35	男性						
2662	モテギ ヒデアキ	東京中野道場	8級	143	10						
	茂手木 秀明			31	男性						
2663	ムケダ アツシ	栃木支部	5級	132	10						
	向田 篤史			35	男性						
2664	ホソダ ソウシ	埼玉山本道場	7級	138	10						
	細田 奏志			34	男性						
2665	オノダ タケル	東京城南川崎支部	5級	141	10						
	小野田 壮琉			35	男性						
2666	キタダイ ハク	高知支部	7級	136	11						
	北代 波久			33	男性						

新極真カラテ全国新人戦 2019

組手 小学5年生男子 重量級

大会初日 組手新人戦 第10試合場

【入賞人数:2名】

120

本戦:1分 最終延長戦:1分(マスト判定)

年齢/性別	身長/体重	段級位	所属団体道場名	氏名	ゼッケン	年齢/性別	身長/体重	段級位	所属団体道場名	氏名	ゼッケン	年齢/性別	身長/体重	段級位
10 男性	150 45	6級	岐阜道場	タケモト イツキ 竹本 樹	2667	10-57								
10 男性	145 50	5級	神奈川東横浜支部	フジイ レイヤ 藤井 伶弥	2668	10-39								
10 男性	147 60	5級	埼玉山本道場	サトウ イブキ 佐藤 威武騎	2669	10-69								
11 男性	145 39	5級	静岡支部	マツモト ソラ 松本 蒼良	2670	10-58								
10 男性	140 40	7級	群馬支部	タニグチ タイヨウ 谷口 太洋	2671	10-76								
						10-59					2672			
											2673			
											2674			
											2675			
											2676			

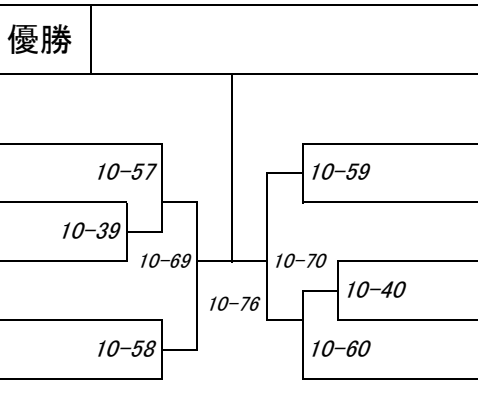



新極真カラテ全国新人戦 2019

組手 小学5年生女子 軽量級

大会初日 組手新人戦 第12試合場

【入賞人数:1名】

本戦:1分 最終延長戦:1分(マスト判定)

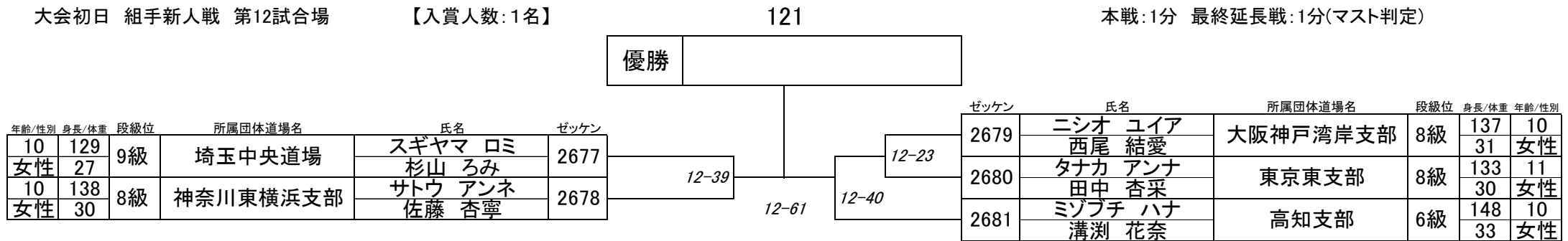

新極真カラテ全国新人戦 2019

組手 小学5年生女子 重量級

大会初日 組手新人戦 第11試合場

【入賞人数:1名】

122

本戦:1分 最終延長戦:1分(マスト判定)

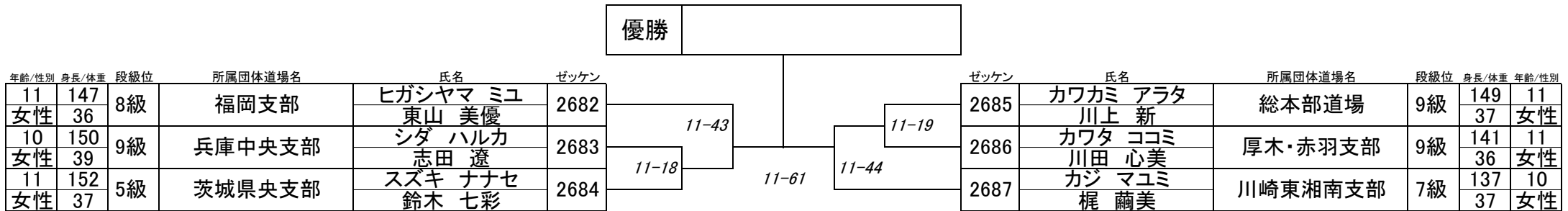

新極真カラテ全国新人戦 2019

組手 小学6年生男子 軽量級

大会初日 組手新人戦 第11試合場

【入賞人数:2名】

123

本戦:1分 最終延長戦:1分(マスト判定)

年齢/性別	身長/体重	段級位	所属団体道場名	氏名	ゼッケン	優勝	ゼッケン	氏名	所属団体道場名	段級位	身長/体重	年齢/性別
11 男性	142 34	5級	群馬支部	サトウ ミツキ 佐藤 光起	2688		2694	ケンモチ コテツ 剣持 虎徹	群馬支部	6級	140 31	11 男性
11 男性	143 33	5級	埼玉中央道場	フクハラ タイキ 福原 大貴	2689		2695	カトウ ナルヒ 加藤 成陽	岐阜道場	5級	134 28	11 男性
11 男性	140 31	7級	福岡支部	カワナカ シュンジ 川中 駿治	2690		2696	ユノキ シュンノスケ 柚木 駿之介	岡山東支部	6級	141 35	11 男性
11 男性	149 34	5級	兵庫中央支部	ナカムラ ミチル 中村 充	2691		2697	イガラシ ハル 五十嵐 暖	埼玉中央道場	8級	140 33	11 男性
11 男性	142 30	8級	東京佐伯道場	シマノ コタロウ 島野 虎太郎	2692		2698	カワイ ゴウキ 川井 豪己	神奈川東横浜支部	5級	142 33	11 男性
11 男性	138 30	6級	静岡支部	イトウ コウキ 伊藤 光希	2693		2699	イシイ リョウマ 石井 龍馬	大阪神戸湾岸支部	5級	137 33	11 男性
							2700	イワヤ ナギト 岩谷 凧斗	福岡支部	7級	143 33	11 男性

新極真カラテ全国新人戦 2019

組手 小学6年生男子 中量級

大会初日 組手新人戦 第11試合場

【入賞人数:2名】

124

本戦:1分 最終延長戦:1分(マスト判定)



年齢/性別	身長/体重	段級位	所属団体道場名	氏名	ゼッケン
11 男性	154 40	6級	埼玉中央道場	ホリコシ タイセイ 堀越 大誠	2701
11 男性	146 37	5級	湘南支部	シオナカ クラノスケ 潮中 蔵之介	2702
11 男性	153 40	9級	埼玉武蔵支部	カンムリ ショウケン 冠 昇権	2703
11 男性	142 36	5級	東京城南川崎支部	ヤギ シュンスケ 八木 俊輔	2704
11 男性	134 42	5級	埼玉武蔵支部	サノ ナギサ 佐野 凧優	2705

ゼッケン	氏名	所属団体道場名	段級位	身長/体重	年齢/性別
2706	エッチュウヤ ショウア 越中谷 匠技	東京東支部	5級	140 40	11 男性
2707	イワタ ツバサ 岩田 翼	岡山東支部	5級	143 41	11 男性
2708	ホリ ヒトシ 堀 陽斗史	埼玉中央道場	6級	152 37	12 男性
2709	フジナガ アツキ 藤永 貴樹	埼玉武蔵支部	無級	142 37	11 男性
2710	モリベ オウスケ 森部 央介	福岡支部	7級	139 35	12 男性



新極真カラテ全国新人戦 2019

組手 小学6年生女子

大会初日 組手新人戦 第11試合場

【入賞人数:1名】

126

本戦:1分 最終延長戦:1分(マスト判定)

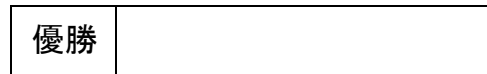

年齢/性別	身長/体重	段級位	所属団体道場名	氏名	ゼッケン
11 女性	143 35	6級	福岡支部	カナマル アヤノ	2722
				金丸 彩乃	
12 女性	152 45	8級	厚木・赤羽支部	ハラダ リツ	2723
				原田 梨津	

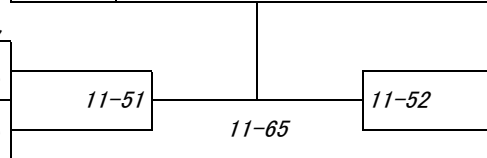

ゼッケン	氏名	所属団体道場名	段級位	身長/体重	年齢/性別
2724	ヤマグチ ユイ	東京東支部	5級	147	11
	山口 結衣			47	女性
2725	カワムラ タマキ	高知支部	5級	157	12
	川村 環			48	女性



新極真カラテ全国新人戦 2019

組手 中学生男子 重量級

大会初日 組手新人戦 第11試合場

【入賞人数:2名】

128

本戦:1分30秒 最終延長戦:1分30秒(マスト判定)

年齢/性別	身長/体重	段級位	所属団体道場名	氏名	ゼッケン
15 男性	177 82	3級	東京城南川崎支部	コバヤシ コウタ 小林 幸太	2733
13 男性	175 70	10級	栃木支部	カクヤマ サムライ 角山 侍	2734
14 男性	161 57	無級	千葉北支部	カサジマ コウセイ 笠島 滉聖	2735
14 男性	169 69	5級	神奈川東横浜支部	フジイ シュウヤ 藤井 秀哉	2736
14 男性	160 58	5級	西神奈川支部	コバヤシ マサキ 小林 正樹	2737
12 男性	161 54	5級	千葉南支部	フジシロ タカノリ 藤代 貴義	2738

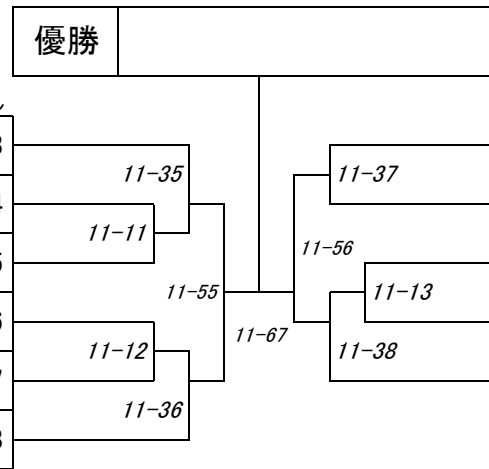

ゼッケン	氏名	所属団体道場名	段級位	身長/体重	年齢/性別
2739	カナイ コウタ 金井 航太	湘南支部	3級	170 63	14 男性
2740	ヤスオカ リツ 安岡 莉津	東京目白道場	5級	153 54	12 男性
2741	カタギリ オウイチロウ 片桐 桜一朗	厚木・赤羽支部	10級	178 71	15 男性
2742	ロッカク トモ 六角 友	愛知山本道場	6級	169 63	15 男性
2743	アマガイ ハルキ 天海 遥希	栃木支部	5級	156 56	13 男性



新極真カラテ全国新人戦 2019

組手 中学生女子 軽量級

大会初日 組手新人戦 第11試合場

【入賞人数:1名】

129

本戦:1分30秒 最終延長戦:1分30秒(マスト判定)

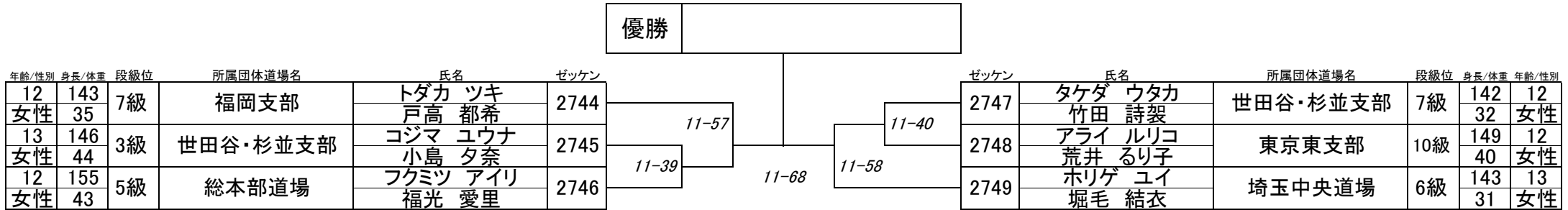

新極真カラテ全国新人戦 2019

組手 中学生女子 重量級

大会初日 組手新人戦 第11試合場

【入賞人数:1名】

130

本戦:1分30秒 最終延長戦:1分30秒(マスト判定)

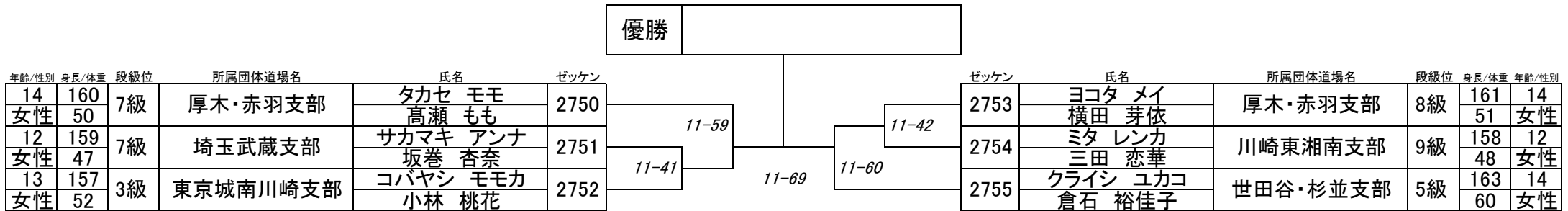

新極真カラテ全国新人戦 2019

組手 高校生男子

大会初日 組手新人戦 第11試合場

【入賞人数:1名】

131

本戦:1分30秒 最終延長戦:1分30秒(マスト判定)

優勝

年齢/性別	身長/体重	段級位	所属団体道場名	氏名	ゼッケン		ゼッケン	氏名	所属団体道場名	段級位	身長/体重	年齢/性別	
16 男性	164 49	4級	愛媛支部	キムラ カイト 木村 海斗	2756	11-14	11-70	2758	タカハシ リクト 高橋 陸登	湘南支部	6級	166 60	16 男性
15 男性	170 79	4級	埼玉中央道場	ハヤシ コウヘイ 林 航平	2757			11-15	2759	コミヤマ ルイ 込山 瑠	埼玉中央道場	3級	175 76

新極真カラテ全国新人戦 2019

組手 高校生女子

大会初日 組手新人戦 第11試合場

【入賞人数:1名】

132

本戦:1分30秒 最終延長戦:1分30秒(マスト判定)

優勝

年齢/性別	身長/体重	段級位	所属団体道場名	氏名	ゼッケン
17 女性	158 53	3級	福島支部	コバヤシ ユウカ 小林 祐花	2760
16 女性	166 47	5級	大阪北支部	マガラ ノア 真柄 乃彩	2761

11-16

11-71

ゼッケン	氏名	所属団体道場名	段級位	身長/体重	年齢/性別
2762	ミヤヒラ ルナ 宮平 瑠茄	沖縄支部	5級	160 60	15 女性

新極真カラテ全国新人戦 2019

組手 男子19歳以上30歳未満 軽量級

大会初日 組手新人戦 第11試合場

【入賞人数:1名】

133

本戦:1分 最終延長戦:1分(マスト判定)

優勝

年齢/性別	身長/体重	段級位	所属団体道場名	氏名	ゼッケン
27 男性	168 65	8級	総本部道場	オウ バイコン 王 培坤	2763
28 男性	176 64	8級	東京城南川崎支部	ジュウニ タクロウ 従二 拓朗	2764

11-17

11-72

ゼッケン	氏名	所属団体道場名	段級位	身長/体重	年齢/性別
2765	サトウ リュウスケ 佐藤 龍介	総本部道場	7級	163 69	28 男性

新極真カラテ全国新人戦 2019

組手 男子19歳以上30歳未満 重量級

大会初日 組手新人戦 第11試合場

【入賞人数:1名】

134

本戦:1分 最終延長戦:1分(マスト判定)

優勝

年齢/性別	身長/体重	段級位	所属団体道場名	氏名	ゼッケン	ゼッケン	氏名	所属団体道場名	段級位	身長/体重	年齢/性別
19	180	無級	埼玉武蔵支部	シノエ ユウキ	2766	2767	アキバ ユウヤ	千葉南支部	8級	164	25
男性	92			篠江 宥輝			秋葉 裕也			78	男性

11-73

新極真カラテ全国新人戦 2019

組手 男子30歳以上35歳未満

大会初日 組手新人戦 第12試合場

【入賞人数:1名】

135

本戦:1分 最終延長戦:1分(マスト判定)

優勝

年齢/性別	身長/体重	段級位	所属団体道場名	氏名	ゼッケン		ゼッケン	氏名	所属団体道場名	段級位	身長/体重	年齢/性別	
33	171	5級	東京城南川崎支部	ハタノ マサキ	2768	12-41	12-62	スギヤマ ユウヤ	愛知山本道場	9級	175	33	
男性	68			波多野 正樹				杉山 裕哉			60	男性	
34	165	8級	東京ベイ港支部	トネガワ リュウイチ	2769			12-42	ムラカミ ユウマ	東京ベイ港支部	6級	183	29
男性	67			利根川 竜一					村上 勇馬			84	男性

新極真カラテ全国新人戦 2019

組手 男子35歳以上40歳未満 軽量級

大会初日 組手新人戦 第12試合場

【入賞人数:1名】

136

本戦:1分 最終延長戦:1分(マスト判定)

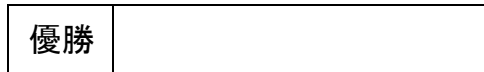

年齢/性別	身長/体重	段級位	所属団体道場名	氏名	ゼッケン
36 男性	174 69	8級	総本部道場	ヤスイ タカシ 安井 隆志	2772
36 男性	163 64	10級	東京北西支部	ワタヒキ シゲキ 綿引 茂樹	2773

ゼッケン	氏名	所属団体道場名	段級位	身長/体重	年齢/性別
2774	ミヤマ タク 深山 拓	東京城南川崎支部	7級	168 68	36 男性
2775	ウチダ シンスケ 内田 真介	東京目白道場	10級	172 62	38 男性
2776	スズキ リョウ 鈴木 亮	世田谷・杉並支部	7級	168 60	39 男性



新極真カラテ全国新人戦 2019

組手 男子35歳以上40歳未満 重量級

大会初日 組手新人戦 第12試合場

【入賞人数:1名】

137

本戦:1分 最終延長戦:1分(マスト判定)

優勝

年齢/性別	身長/体重	段級位	所属団体道場名	氏名	ゼッケン
36 男性	176 76	6級	兵庫中央支部	モリグチ リョウタ 森口 竜多	2777
35 男性	165 90	無級	東京ベイ港支部	サイトウ ミチオ 西頭 倫歩	2778



ゼッケン	氏名	所属団体道場名	段級位	身長/体重	年齢/性別
2779	イトウ アキノリ 伊藤 彰紀	静岡支部	6級	175 73	38 男性

新極真カラテ全国新人戦 2019

組手 男子40歳以上45歳未満 軽量級

大会初日 組手新人戦 第12試合場

【入賞人数: 1名】

138

本戦: 1分 最終延長戦: 1分(マスト判定)

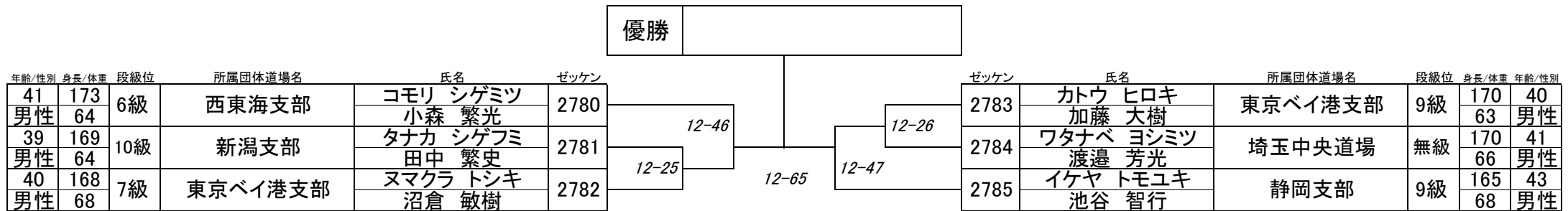

新極真カラテ全国新人戦 2019

組手 男子40歳以上45歳未満 重量級

大会初日 組手新人戦 第12試合場

【入賞人数:1名】

139

本戦:1分 最終延長戦:1分(マスト判定)

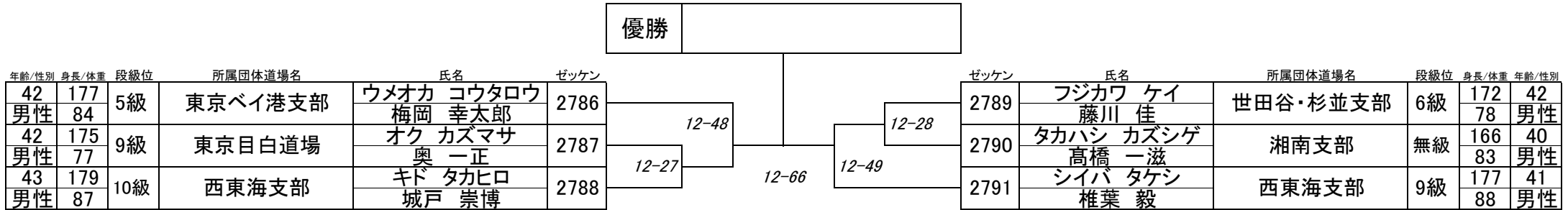

新極真カラテ全国新人戦 2019

組手 男子45歳以上50歳未満 軽量級

大会初日 組手新人戦 第12試合場

【入賞人数:2名】

140

本戦:1分 最終延長戦:1分(マスト判定)

年齢/性別	身長/体重	段級位	所属団体道場名	氏名	ゼッケン
45 男性	184 69	5級	世田谷・杉並支部	ミヤシタ シュウホウ 宮下 周邦	2792
49 男性	168 69	7級	奄美支部	トガシ カズヒロ 富樫 和博	2793
46 男性	181 69	9級	大阪北支部	シオノ カズヨシ 塩野 多由	2794
47 男性	175 69	5級	神奈川東横浜支部	カワイ カツノリ 川井 克紀	2795

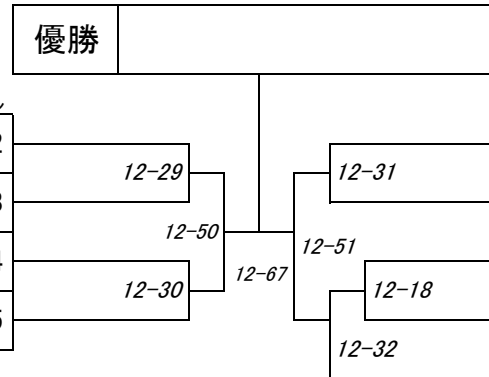

ゼッケン	氏名	所属団体道場名	段級位	身長/体重	年齢/性別
2796	ヤマナカ ヒトシ 山中 仁	群馬支部	6級	168 68	48 男性
2797	ニシクボ シュンシ 西久保 俊士	厚木・赤羽支部	8級	179 69	49 男性
2798	ハスヌマ アヤヒト 蓮沼 綾仁	世田谷・杉並支部	9級	178 69	46 男性
2799	カメイ アキト 亀井 聡人	東京ベイ港支部	6級	170 69	47 男性
2800	ネギシ ケンタロウ 根岸 謙太郎	大阪北支部	6級	168 61	45 男性

新極真カラテ全国新人戦 2019

組手 男子45歳以上50歳未満 重量級

大会初日 組手新人戦 第12試合場

【入賞人数:2名】

141

本戦:1分 最終延長戦:1分(マスト判定)

年齢/性別	身長/体重	段級位	所属団体道場名	氏名	ゼッケン		ゼッケン	氏名	所属団体道場名	段級位	身長/体重	年齢/性別							
47	180	6級	厚木・赤羽支部	サトウ タカシ	2801	12-33	12-52	12-68	12-35	2805	イズミダ シンジ	大阪北支部	6級	173	48				
男性	85			佐藤 貴志										88	男性				
48	168	5級	大阪神戸湾岸支部	オオモリ ケンタ	2802									2806	ハヤミズ アキヒト	東京城南川崎支部	5級	174	48
男性	93			大森 健太											速水 昭仁		85	男性	
45	180	5級	東京佐伯道場	ムラカミ ノゾム	2803	12-34	12-53	12-36	12-36	2807	キッタカ ヨシノブ	西神奈川支部	7級	190	44				
男性	85			村上 望											橋高 祥修		80	男性	
45	171	5級	岡山東支部	サカモト タロウ	2804					2808	イワモト ノブユキ	厚木・赤羽支部	6級	177	47				
男性	92			阪本 太郎							岩本 昇幸		89	男性					

優勝

新極真カラテ全国新人戦 2019

組手 男子50歳以上55歳未満

大会初日 組手新人戦 第12試合場

【入賞人数:1名】

142

本戦:1分 最終延長戦:1分(マスト判定)

優勝

年齢/性別	身長/体重	段級位	所属団体道場名	氏名	ゼッケン
52 男性	171 68	7級	千葉北支部	クロダ ユタカ 黒田 豊	2809
49 男性	172 64	8級	東京ベイ港支部	ゴウヤ マサユキ 合屋 正之	2810

12-54

12-69

ゼッケン	氏名	所属団体道場名	段級位	身長/体重	年齢/性別
2811	ヤスマラ ヨシアキ 安村 禎明	埼玉中央道場	6級	178 78	49 男性

新極真カラテ全国新人戦 2019

組手 男子55歳以上60歳未満 軽量級

大会初日 組手新人戦 第12試合場

【入賞人数: 1名】

143

本戦: 1分 最終延長戦: 1分(マスト判定)

優勝

年齢/性別	身長/体重	段級位	所属団体道場名	氏名	ゼッケン	ゼッケン	氏名	所属団体道場名	段級位	身長/体重	年齢/性別
57	171	7級	東京佐伯道場	ミヤモト ジュンイチロウ	2812	2813	シノハラ ミチヒサ	福岡支部	6級	172	57
男性	68			宮本 順一郎			篠原 通久			68	男性

12-70

新極真カラテ全国新人戦 2019

組手 女子19歳以上40歳未満

大会初日 組手新人戦 第12試合場

【入賞人数:1名】

144

本戦:1分 最終延長戦:1分(マスト判定)

優勝

年齢/性別	身長/体重	段級位	所属団体道場名	氏名	ゼッケン		ゼッケン	氏名	所属団体道場名	段級位	身長/体重	年齢/性別	
29	162	8級	神奈川東横浜支部	カミムラ ハルカ	2814	12-55	12-71	ハラダ アユミ	東京目白道場	10級	158	34	
女性	47			上村 はるか				原田 亜裕美			50	女性	
26	158	8級	東京目白道場	コバヤシ シオリ	2815			12-56	ゴトウ アキコ	東京城南川崎支部	5級	163	32
女性	52			小林 紫織					五島 諒子			52	女性



新極真カラテ全国新人戦 2019

組手 女子40歳以上50歳未満 軽量級

大会初日 組手新人戦 第12試合場

【入賞人数:1名】

145

本戦:1分 最終延長戦:1分(マスト判定)

優勝

年齢/性別	身長/体重	段級位	所属団体道場名	氏名	ゼッケン		ゼッケン	氏名	所属団体道場名	段級位	身長/体重	年齢/性別	
41	163	7級	東京ベイ港支部	ムラカミ アサコ	2818	12-57	12-72	2820	ヘレストノワ オリガ	東京ベイ港支部	7級	160	49
女性	53			村上 朝子				ヘレストノワ オリガ	51			女性	
39	161	9級	神奈川東横浜支部	フジイ マミコ	2819	12-58	2821	オオタ サワコ	神奈川東横浜支部	6級	158	47	
女性	51			藤井 満美子				太田 佐和子			54	女性	

新極真カラテ全国新人戦 2019

組手 女子40歳以上50歳未満 重量級

大会初日 組手新人戦 第12試合場

【入賞人数:1名】

146

本戦:1分 最終延長戦:1分(マスト判定)

優勝

年齢/性別	身長/体重	段級位	所属団体道場名	氏名	ゼッケン
46 女性	160 65	6級	埼玉中央道場	フクハラ メグミ 福原 恵	2822
40 女性	157 56	無級	東京目白道場	シンカイ トモコ 新海 智子	2823

12-59

12-73

ゼッケン	氏名	所属団体道場名	段級位	身長/体重	年齢/性別
2824	モテギ レイ 茂手木 麗	東京中野道場	7級	168 65	46 女性

新極真カラテ全国新人戦 2019

組手 女子50歳以上60歳未満 軽量級

大会初日 組手新人戦 第12試合場

【入賞人数:1名】

147

本戦:1分 最終延長戦:1分(マスト判定)

優勝

年齢/性別	身長/体重	段級位	所属団体道場名	氏名	ゼッケン	ゼッケン	氏名	所属団体道場名	段級位	身長/体重	年齢/性別
57	149	無級	東京目白道場	トチハラ カヨコ	2825	2826	イワサキ マユミ	総本部道場	10級	153	51
女性	44			榎原 加代子			岩崎 真弓			43	女性

12-74